

# Паспорт изделия

## 06-SK1200

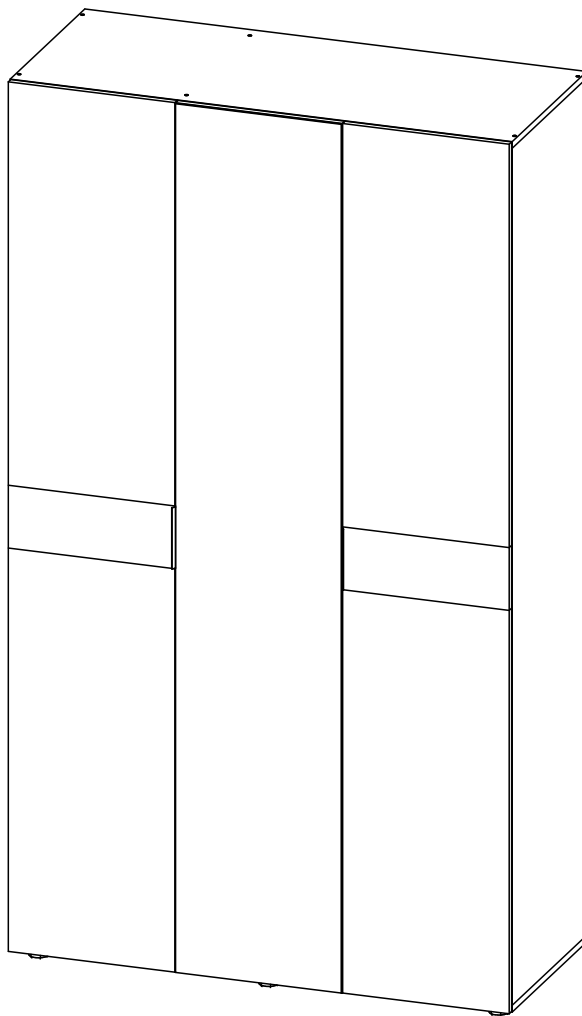

### ОБЩИЕ ТЕХНИЧЕСКИЕ УКАЗАНИЯ:

Перед началом сборки внимательно ознакомьтесь с данной инструкцией, проверьте наличие деталей, фурнитуры согласно спецификаций, проведите визуальный осмотр деталей на наличие повреждений (царапины, сколы, вмятины и т.д.). Сборку проводить на ровной поверхности, не роняя и не ударяя детали. В качестве подложки допустимо использование гофроупаковки. Рекомендуем доверить сборку специалистам. Помните - качество мебели зависит и от качества сборки!!!

Производитель оставляет за собой право внесения изменений в конструкцию, не ухудшающих качество изделия.

### ПРАВИЛА И УСЛОВИЯ ЭКСПЛУАТАЦИИ:

- эксплуатировать мебель в сухом, проветриваемом помещении с температурой воздуха не ниже 10° С и относительной влажностью 65±15%
- беречь поверхности мебели от механических повреждений, не ставить на поверхность горячие предметы
- не допускать скопления влаги на поверхностях изделия во избежание набухания щитов и отслоения кромок
- не допускать попадания на поверхности мебели агрессивных веществ (растворители, бензин, кислоты и т.д.)
- чистку мебели проводить мягкой тканью с применением специальных средств по уходу за мебелью, не содержащих абразивных веществ, с последующей протиркой насухо
- в процессе эксплуатации мебели возможно ослабление крепежной фурнитуры, при необходимости - подтянуть





















### ГАРАНТИЙНЫЕ ОБЯЗАТЕЛЬСТВА:

- изготовитель гарантирует соответствие мебели ГОСТ 16371-14 при соблюдении условий транспортировки, хранения, сборки (для мебели, поставляемой в разобранном виде), эксплуатации
- срок эксплуатации изделия - 7 лет (при соблюдении правил эксплуатации)
- гарантийный срок службы - 12 месяцев

**Спецификация деталей**

Позиция	Наименование	Артикул	Размер	Количество
1	Боковина левая	06-SK800.01	2048×490	1
2	Боковина правая	06-SK800.02	2048×490	1
3	Перегородка	06-SK1200.01	2048×490	1
4	Крышка	06-SK1200.02	1200×490	1
5	Дно	06-SK1200.03	1200×490	1
6	Вязка	06-SK1200.04	768×490	2
7	Вязка	06-SK1200.05	384×490	2
8	Полка	06-SK1200.06	384×490	1
9	Боковина ящика левая	06-SK800.09	450×100	2
10	Боковина ящика правая	06-SK800.10	450×100	2
11	Задняя панель ящика	06-SK1200.07	311×100	2
12	Планка передняя	06-SK800.12	412×90	1
13	Планка задняя	06-SK800.13	412×90	1
14	Фасад с зеркалом	06-SK800.14	2078×398	1
15	Фасад низ	06-SK800.15	964×398	2
16	Фасад верх	06-SK800.16	964×398	2
17	Фасад центр	06-SK800.17	398×150	2
18	Фасад ящика	06-SK1200.08	360×176	2
19	Задняя стенка	06-SK1200.09	418×1196	2
20	Задняя стенка	06-SK1200.10	411×1196	3
21	Дно ящика	06-SK1200.11	343×458	2

**Спецификация фурнитуры**

Позиция	Наименование	Количество
1	 Винт 6,3×13	24
2	 Евровинт	16
3	 Опора регулируемая	6
4	 Петля накладная	12
5	 Полкодержатель металлический	4
6	 Шкант 8×30	12
7	 Шток эксцентрика односторонний	16
8	 Шток эксцентрика двусторонний	10
9	 Стяжка эксцентриковая	36
10	 Заглушка для эксцентрика	36
11	 Заглушка для евровинта	10
12	 Ключ для евровинта	1
13	 Винт 6,3×11	8
14	 Шуруп 3,5×16	36
15	 Шуруп 3,5×12	4
16	 Ручка профиль 128 мм	2
17	 Штангодержатель металлический	2
18	 Скрепка мебельная	20
19	 Гвоздь 2×20	90
20	 Саморез 3,5×30 цинк	6
21	 Направляющие роликовые L=450 мм	2к

**Необходимый для сборки инструмент**



рис. 1



рис. 2

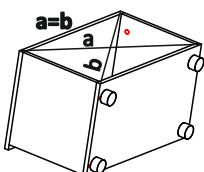
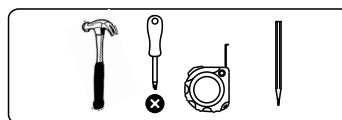

1. В перегородку (3) вернуть штоки эксцентрика одностороннего. Установить перегородку кромкой в низ и присоединить к ней вязки (6) и (7), зафиксировав стяжкой эксцентриковой
2. К получившейся конструкции присоединить вязки (6) и (7), используя шток эксцентрика двусторонний и стяжки эксцентриковые
3. К получившейся конструкции прикрутить евровинтами крышку (4)
3. В боковину левую (1) вернуть штоки эксцентрика одностороннего. Установить боковину, зафиксировав стяжкой эксцентриковой к вязкам и евровинтами к крышке
4. В боковину правую (2) вернуть штоки эксцентрика одностороннего. Установить боковину, зафиксировав стяжкой эксцентриковой к вязке и евровинтами к крышке
5. Установить дно шкафа (5) используя евровинты

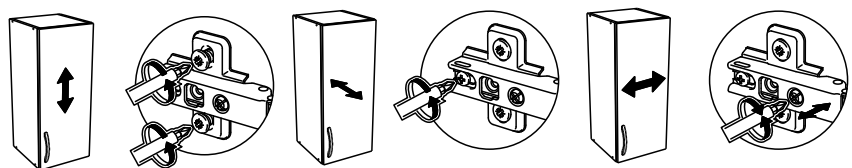
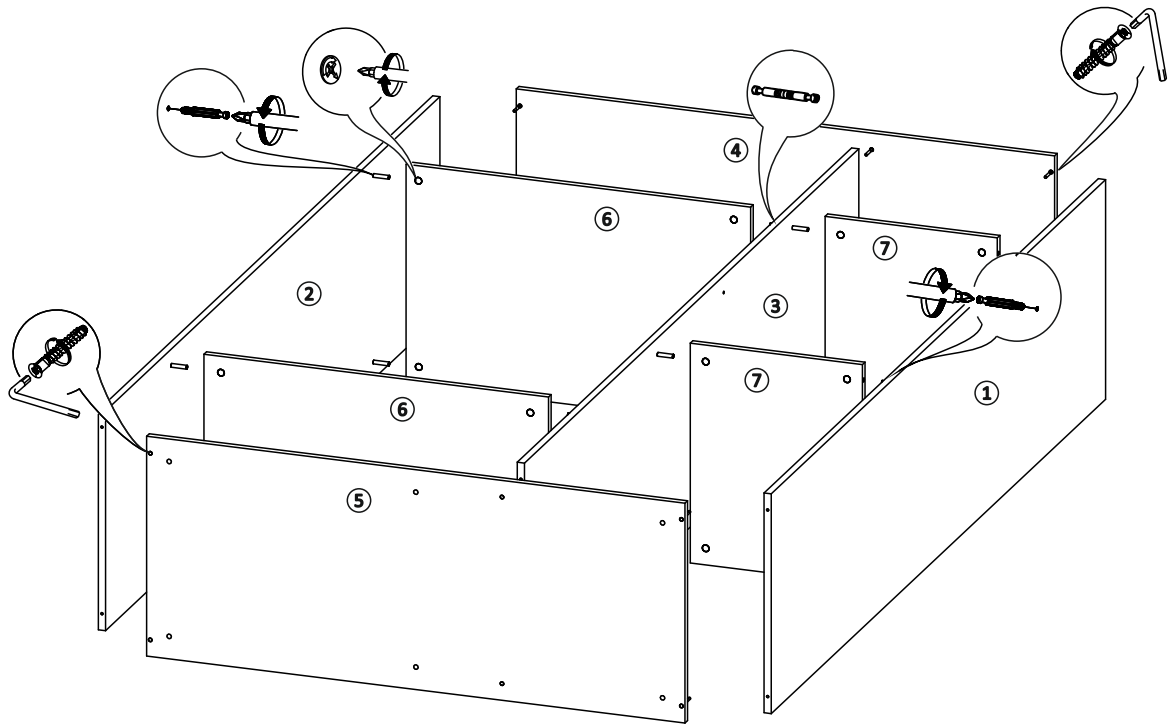
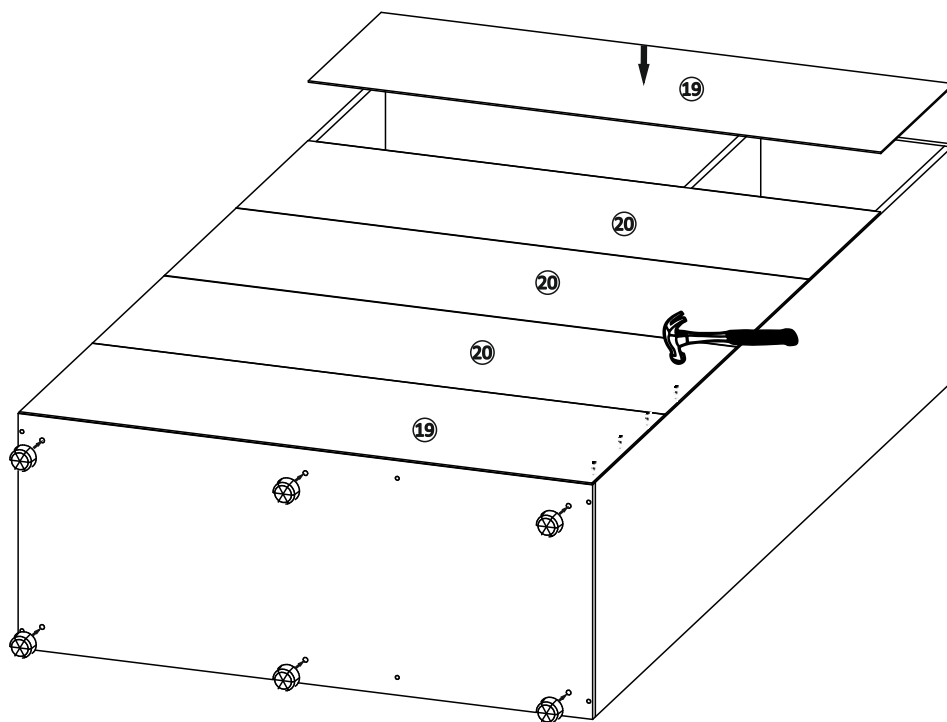

6. Прибить задние стенки (19) и (20) гвоздями 2x20, предварительно выравнив диагональ (рис. 1)
7. Установить опоры на дно, вставив их в соответствующие отверстия
8. Установить каркас шкафа на опоры

9. В фасад ящика (18) ввернуть штоки эксцентрика одно-  
сторонние, установить шканты 8x30

10. Присоединить к фасаду боковину ящика левую (9) и  
боковину ящика правую (10), зафиксировав их стяжками  
эксцентриковыми

11. К боковинам ящика прикрутить заднюю панель ящи-  
ка (11) евровинтами

12. Прибить дно ящика (21) гвоздями 2x20, предвари-  
тельно выравнив диагональ (рис. 1). Аналогично собрать вто-  
рой ящик

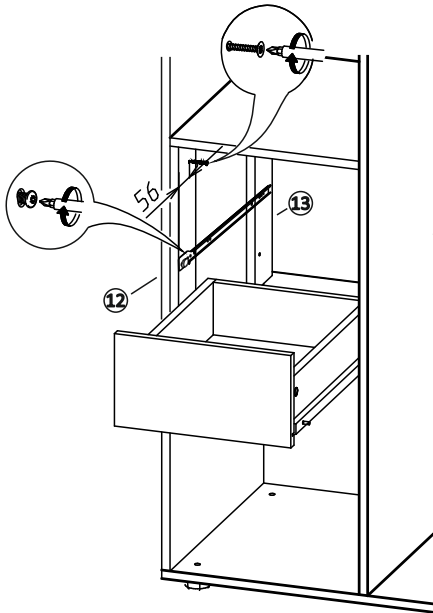
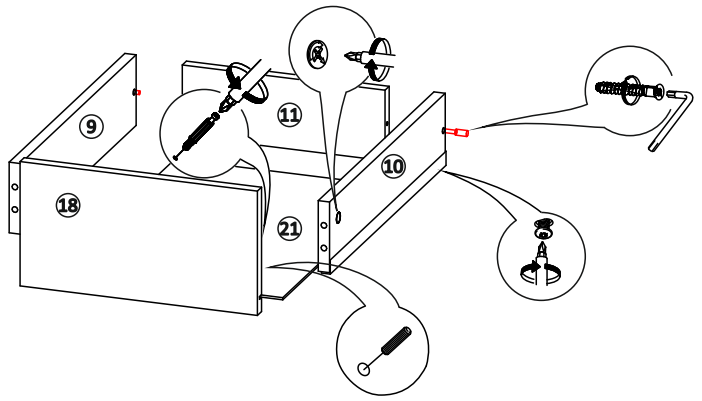

13. К боковине левой прикрутить планку переднюю (12) саморезами 3,5x30, выравнив по пе-  
реднему краю боковины. Прикрутить планку заднюю (13) саморезами 3,5x30. НЕ ИСПОЛЬ-  
ЗУЙТЕ шуруповерт во избежание выдавливания на лицевой поверхности боковины!!!

14. Винтами 6,3x11 прикрутить направляющие к планкам и перегородке

15. Установить ящики в шкаф

16. Установить полку (8) в шкаф

17. Прикрутить штангодержатели, установить штангу

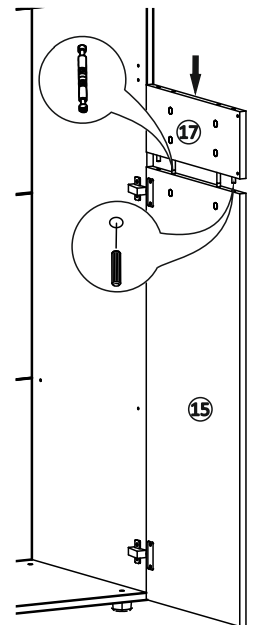

18. К нижней части сборного фасада (15) прикрутить петли шурупами 3,5x16, затем установить ее на бо-  
ковину шкафа, используя винты 6,3x13

19. Присоединить к нижней части фасада центральную часть (17), используя шканты 8x30, штоки эксцен-  
трика двусторонние и стяжки эксцентриковые

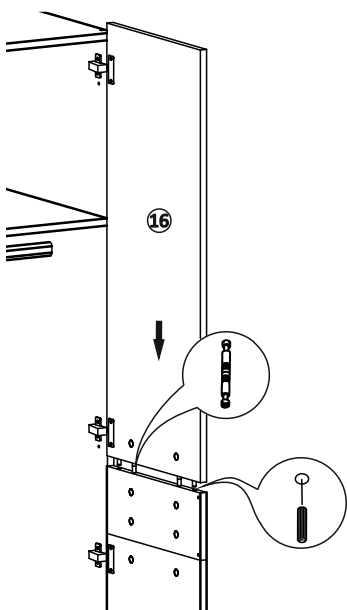

20. К верхней части фасада (16) прикрутить петли шурупами 3,5x16

21. **УСТАНОВКУ ВЕРХНЕЙ ЧАСТИ ФАСАДА ПРОИЗВОДИТЬ ВДВОЕМ!!!** Присоединить верхнюю  
часть фасада к установленной ранее сборке, используя шканты 8x30, штоки эксцентриков дву-  
сторонние и стяжки эксцентриковые.

22. Прикрутить петли к боковине винтами 6,3x13

23. Аналогично собрать вторую створку

24. Прикрутить петли к фасаду с зеркалом (14) шурупами 3,5x16, затем закрепить его на пере-  
городке винтами 6,3x13.

25. Прикрутить на сборный фасад ручку шурупами 3,5x12

26. При необходимости произвести регулировку фасадов (рис. 2)