

Паспорт изделия

07-SK800

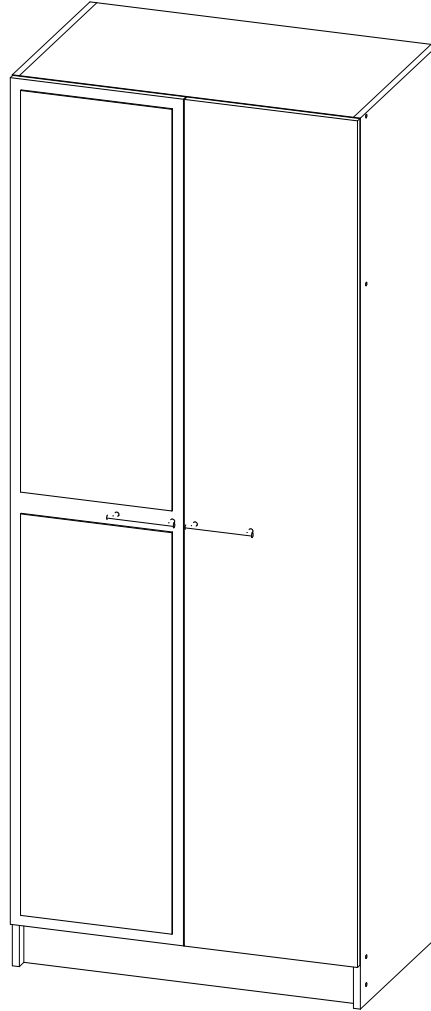

ОБЩИЕ ТЕХНИЧЕСКИЕ УКАЗАНИЯ:

Перед началом сборки внимательно ознакомьтесь с данной инструкцией, проверьте наличие деталей, фурнитуры согласно спецификаций, проведите визуальный осмотр деталей на наличие повреждений (царапины, сколы, вмятины и т.д.). Сборку проводить на ровной поверхности, не роняя и не ударяя детали. В качестве подложки допустимо использование гофроупаковки. Рекомендуем доверить сборку специалистам. Помните - качество мебели зависит и от качества сборки!!!

Производитель оставляет за собой право внесения изменений в конструкцию, не ухудшающих качество изделия.

ПРАВИЛА И УСЛОВИЯ ЭКСПЛУАТАЦИИ:

- эксплуатировать мебель в сухом, проветриваемом помещении с температурой воздуха не ниже 10° С и относительной влажностью 65±15%
- беречь поверхности мебели от механических повреждений, не ставить на поверхность горячие предметы
- не допускать скопления влаги на поверхностях изделия во избежание набухания щитов и отслоения кромок
- не допускать попадания на поверхности мебели агрессивных веществ (растворители, бензин, кислоты и т.д.)
- чистку мебели проводить мягкой тканью с применением специальных средств по уходу за мебелью, не содержащих абразивных веществ, с последующей протиркой насухо
- в процессе эксплуатации мебели возможно ослабление крепежной фурнитуры, при необходимости - подтянуть











ГАРАНТИЙНЫЕ ОБЯЗАТЕЛЬСТВА:

- изготовитель гарантирует соответствие мебели ГОСТ 16371-14 при соблюдении условий транспортировки, хранения, сборки (для мебели, поставляемой в разобранном виде), эксплуатации
- срок эксплуатации изделия - 7 лет (при соблюдении правил эксплуатации)
- гарантийный срок службы - 12 месяцев

Спецификация деталей

Позиция	Наименование	Артикул	Размер	Количество
1	Боковина левая	07-SK800.01	2048×490	1
2	Боковина правая	07-SK800.02	2048×490	1
3	Цоколь	07-SK800.03	768×100	1
4	Фасад	07-SK800.04	1946×398	1
5	Фасад с зеркалом	07-SK800.05	1946×398	1
6	Задняя стенка	07-SK800.06	1944×397	2
7	Вязка	SK552.03	768×490	3
8	Ребро жесткости	SK554.05	768×100	1
9	Штанга металлическая	L=766 мм		1
10	Соединитель ДВП	L=1916 мм		1

Спецификация фурнитуры

Позиция	Наименование	Количество
1	 Евровинт	16
2	 Петля накладная	8
3	 Заглушка для евровинта	16
4	 Винт 6,3×13	16
5	 Шуруп 3,5×16	20
6	 Штангодержатель металлический	2
7	 Подпятник	4
8	 Гвоздь 2×20	60
9	 Ключ для евровинта	1
10	 Ручка	2

Необходимый для сборки инструмент

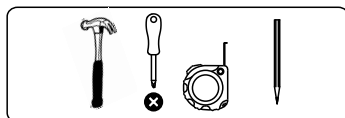

Сборка изделия

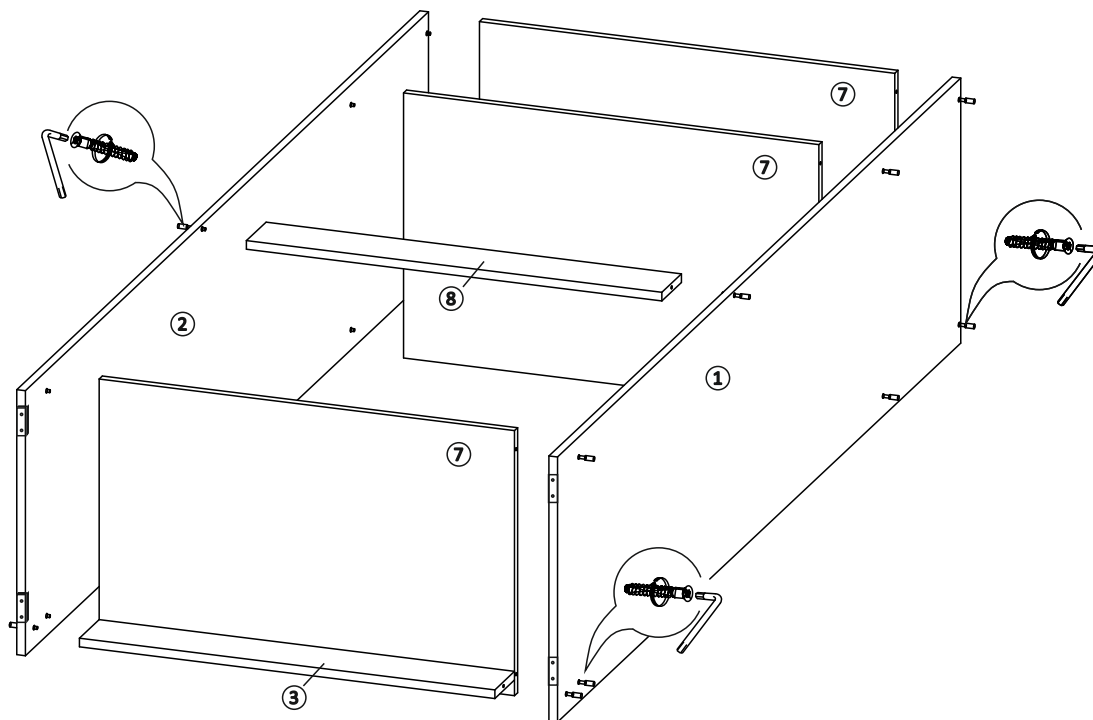

1. К боковине левой (1) евровинтами прикрутить вязки (7)
2. Евровинтами прикрутить к вязкам боковину правую (2)
3. Установить между боковинами цоколь (3) и ребро жесткости (8) используя евровинты
4. Гвоздями 2х20 прибить к боковинам подпятники



рис. 1

5. Выравнять диагональ каркаса (рис. 1), а затем гвоздями 2х20 прибить задние стенки (6), установив между ними соединитель ДВП
6. Установить каркас шкафа на место эксплуатации.
7. Шурупами 3,5х16 прикрутить штангодержатели.
8. Установить штангу(9)



9. К фасаду (4) прикрутить петли шурупами 3,5х16. Закрепить фасад к боковине винтами 6,3х13
10. К фасаду с зеркалом (5) прикрутить петли шурупами 3,5х16. Закрепить фасад к боковине финтами 6,3х13
11. Установить на фасады ручки
12. На евровинты установить заглушки
13. При необходимости произвести регулировку фасадов (рис. 2)

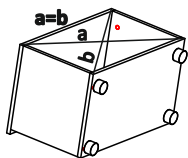
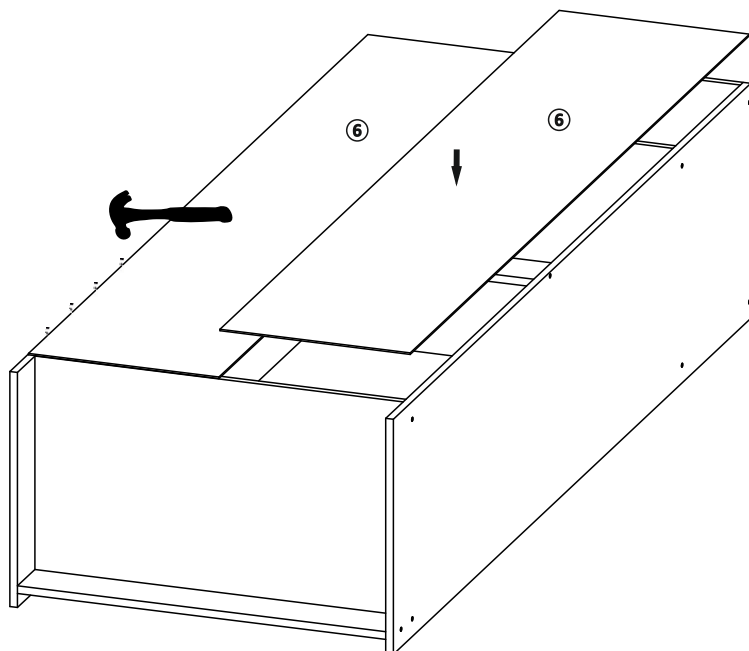
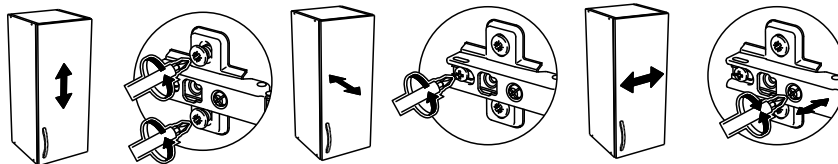
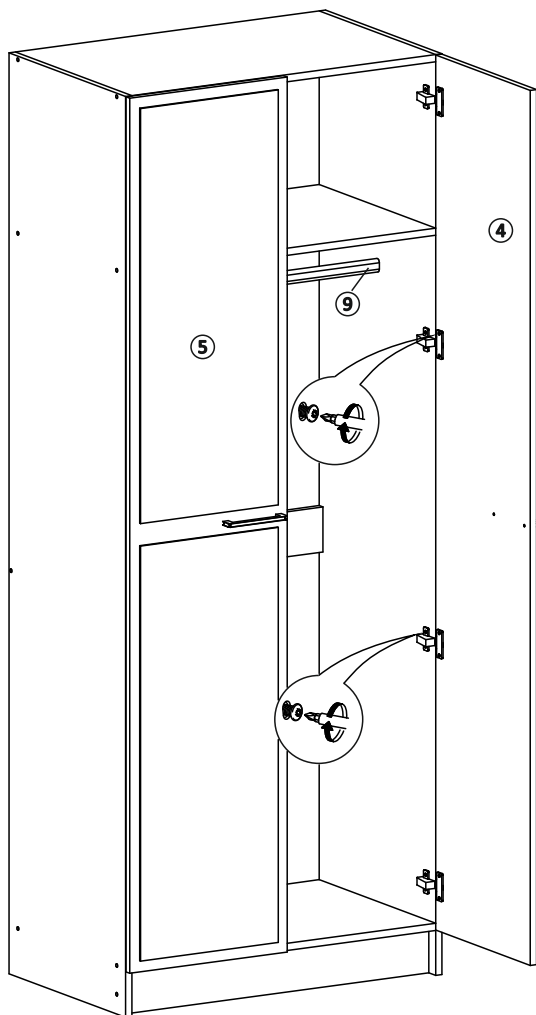

рис. 2