

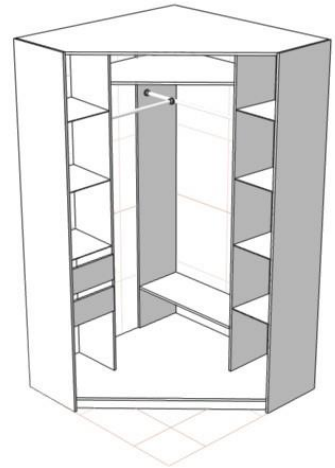

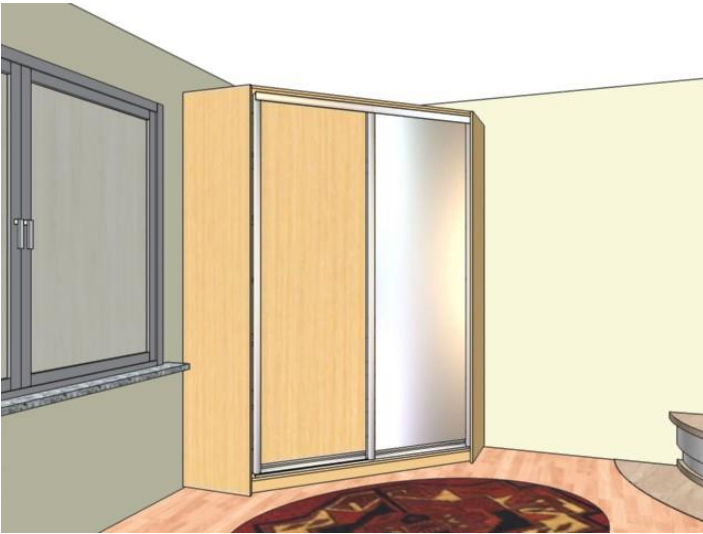

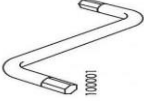

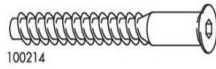
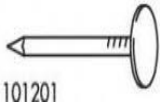

ШКАФ-КУПЕ «СТАТУС-3»

ГАБАРИТЫ 2300*1300*1300

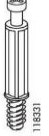

Комплектация фурнитуры

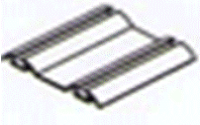
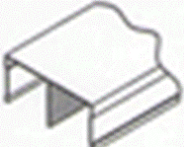
<p>Ключ мебельный шестигранный – 1 шт</p> 	<p>Евровинт – 54 шт</p> 	<p>Гвозди</p> 	<p>Направляющие L=300 – 2 шт</p> 
<p>Шуруп 3,5*16 – 50 шт</p> 	<p>Шуруп 3,5*30 – 4 шт</p> 	<p>Тройник для трубы – 1 шт</p> 	<p>Шкант деревянный – 4 шт</p> 
<p>Заглушка для евровинта – 30 шт</p> 	<p>Подпятник мебельный – 10 шт</p> 	<p>Фланец для трубы – 3 шт</p> 	<p>Стяжка Minifix – 6 шт</p> 
<p>Эксцентрик Minifix – 6 шт</p> 	<p>Шлегель</p> 	<p>Стопор двери купе – 2 шт</p> 	<p>Полкодержатель – 20 шт</p> 
<p>Рельс нижний</p> 	<p>Рельс верхний</p> 	<p>Труба D=25мм</p> 	

Комплектовочная ведомость деталей

№	Наименование детали	Кол-во	Длина	Ширина
1	Дно ящика	2	370	296
2	ДВП заднее левое	1	2216	1028
3	ДВП заднее правое	1	2216	1280
4	Боковина ящика левая	2	300	100
5	Боковина ящика правая	2	300	100
6	Фальш-панель ящика	2	342	100
7	Задняя панель ящика	2	342	100
8	Полка внутренняя верхняя (трапеция)	1	868	868
9	Стойка задняя нижняя	1	1822	320
10	Полка съемная	2	400	320
11	Стойка задняя верхняя	1	350	320
12	Фасад ящика	2	394	150
13	Полка внутренняя нижняя	1	852	320
14	Цоколь передний	1	1236	80
15	Цоколь левый	1	1163	80
16	Полка съемная	4	400	320
17	Стойка внутренняя правая	1	2188	320
18	Цоколь правый	1	1146	80
19	Правый бок	1	2300	450
20	Левый бок	1	2300	450
21	Крыша (трапеция)	1	1284	1284
22	Дно (трапеция)	1	1284	1284
23	Полка левая	1	400	320
24	Стойка внутренняя левая	1	2188	320

Порядок сборки изделия

1. Закрепить подпятники к деталям №-№ 14,15,18,19,20 при помощи гвоздей к нижней стороне деталей.
2. Закрепить направляющие к деталям №-№ 20,24 при помощи шурупов 3,5*16 согласно нанесенной разметки.
3. Установить деревянные шкранты в детали №-№ 17,24.
4. Последовательно соединить детали №-№ 22,14,15,18,9,8,13,17,21,24,23,19,20,11,21 при помощи евровинтов.
5. Закрепить ДВП №-№ 2,3 при помощи гвоздей к задней части шкафа. Внимание!!! Перед крепежом задней стенки измерьте диагонали во избежание перекосов фасадов.

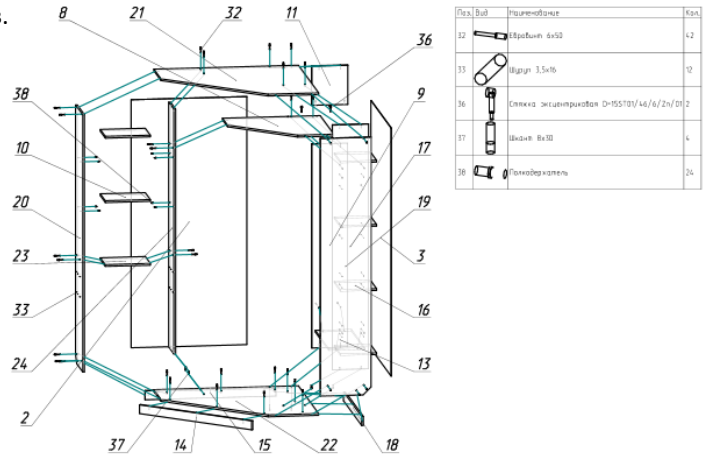
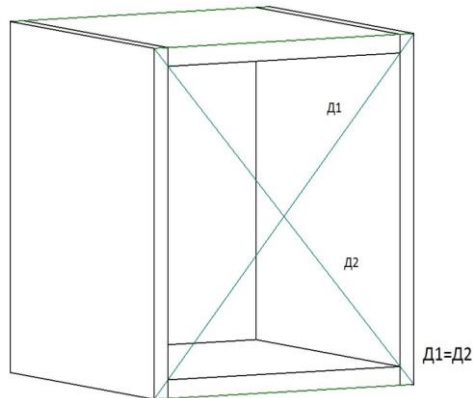

6. Произвести сборку ящиков, согласно указанной схеме. Фасады ящиков крепятся при помощи эксцентриковых стяжек. Внимание!!! Перед крепежом ДВП измерьте диагонали во избежание перекосов ящиков. Закрепите нижние направляющие на ящиках при помощи шурупов 3,5*16.

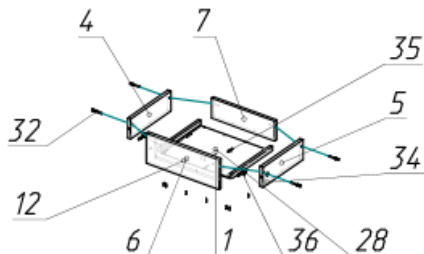

Поз.	Вид	Наименование	Кол.
32		Евровинт 6x50	4
34		Гвоздь 1x16	14
35		Шуруп 4x30	2
36		Стяжка эксцентриковая D=155TD1/46/6/Zn/D1 2	2

7. Закрепите трубы внутри шкафа-купе при помощи фланцев. Фланцы крепятся на расстоянии 100 мм от полки и на расстоянии 250 мм от заднего ДВП шкафа-купе при помощи шурупов 3,5*16. В соединении труб установите тройник для труб.
8. Закрепите направляющие рельсы и фасады в шкаф-купе при помощи шурупов 3,5*16. Перед установкой нижнего рельса установите в него стопора. Нижний рельс крепится на расстоянии 20 мм от внешнего края. Верхний рельс крепится вровень с внешним краем шкафа-купе.

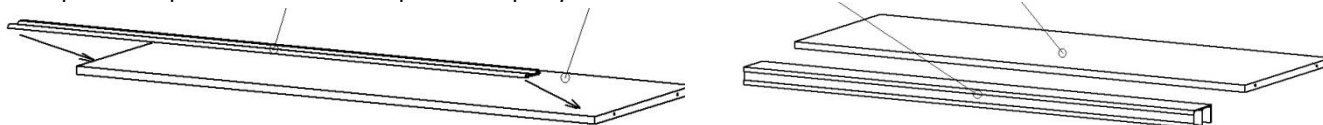

9. Установите двери шкафа-купе, согласно приведённой схеме. Отрегулируйте высоту двери с помощью шестигранного ключа через нижнее отверстие с торца двери. Выставьте стопора в подходящее положение для закрытия дверей. После установки дверей наклейте шлегель в углубление ручки двери.

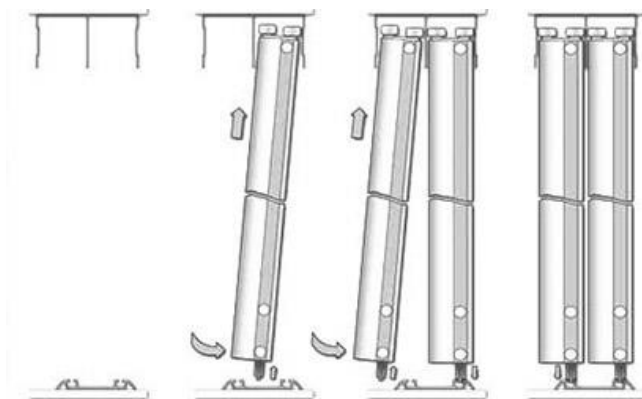

10. Установите ящики. После установки ящиков фасады следует закрепить шурупами 4*30 через детали № 11. Перед закреплением фасадов ящиков шурупами убедитесь, что ящики подходят по высоте и фасады расположены симметрично.
11. Закрепите заглушки для евроинтов по видимым сторонам изделия.
12. Установите полкодержатели в детали № 17,19,20,24, установите полки № 10,16.

ОБЩИЕ ТЕХНИЧЕСКИЕ УКАЗАНИЯ ПО СБОРКЕ

Перед сборкой внимательно ознакомьтесь с данной инструкцией, проверьте комплектность деталей и фурнитуры по комплектовочной ведомости. Для сборки элементов желательно воспользоваться помощью квалифицированных специалистов. Во избежание появления царапин, сборку необходимо проводить на мягком подстилочном материале. Согласно схемам сборки прикрепить необходимую фурнитуру. После этого можно приступать к сборке комплекта. Рекомендуется монтировать каркас в горизонтальном положении. В мебельном наборе могут быть конструктивные изменения, не указанные в данной инструкции и не ухудшающие качество изделия.

ГАРАНТИЙНЫЕ ОБЯЗАТЕЛЬСТВА

1. Изготовитель гарантирует соответствие мебели требованиям ГОСТа 16371-93 при соблюдении условий транспортировки, хранения, сборки (для мебели, поставляемой в разобранном виде), эксплуатации.
2. Гарантийный срок эксплуатации мебели – 12 мес. Гарантийный срок при розничной продаже через торговую сеть исчисляется со дня продажи мебели, при вне розничном распределении – со дня получения ее потребителем.
3. Согласно постановлению правительства Российской Федерации от 16 июня 1977 г. № 720 мебель относится к товарам длительного пользования. В связи с этим по истечении срока службы (10 лет) потребитель должен обратиться в специализированную организацию по ремонту мебели с целью оценки дальнейшей пригодности мебели к безопасной эксплуатации и определение возможного дальнейшего срока службы.
4. Предприятие оставляет за собой право на замену фурнитуры и метизов, не влияющих на изменение конструкции и качества изделия.
5. При обнаружении брака или некомплектности следует обратиться в торговую точку, где было приобретено изделие или по телефону гарантийной службы, указанному в договоре.

ПРАВИЛА УХОДА И ЭКСПЛУАТАЦИИ

Для сохранения эксплуатационных и эстетических качеств мебели в течении длительного срока необходимо соблюдать условия её хранения, правил эксплуатации и ухода.

1. Мебель рекомендуется эксплуатировать в проветриваемом, сухом помещении с температурой воздуха не ниже +10 С и относительной влажностью воздуха 65 +/-15%.
2. При эксплуатации изделий, имеющих стеклянные створки, полки и зеркала необходимо помнить, что эксплуатация стеклоизделий и зеркал с трещиной сопряжено с риском получения травмы. При появлении трещин надо немедленно заменить стеклоизделие.
3. В процессе эксплуатации мебели возможно ослабление крепежной фурнитуры – необходимо периодически подтягивать их.
4. Во избежание потери товарного вида мебель и зеркала рекомендуется защищать от прямых солнечных лучей (может привести к изменению цвета), не должна размещаться вблизи отопительных приборов, сырых и холодных стен.
5. Не допускать попадания воды и технических жидкостей на поверхность мебели, не следует ставить на поверхность горячие предметы без теплоизоляционной прокладки.
6. Беречь поверхности мебели от механических повреждений.
7. Поверхность мебели можно чистить влажной тканью с применением средств по уходу за мебелью с последующей протиркой насухо. Нельзя применять эфир, ацетон, бензин и др. растворители.
8. Лицевую фурнитуру следует чистить мягкой тканью с применением хозяйственного мыла, после чего вытирать насухо. Не использовать для чистки соду и др. средства, содержащие абразивные материалы.