

Паспорт изделия

10-SL08

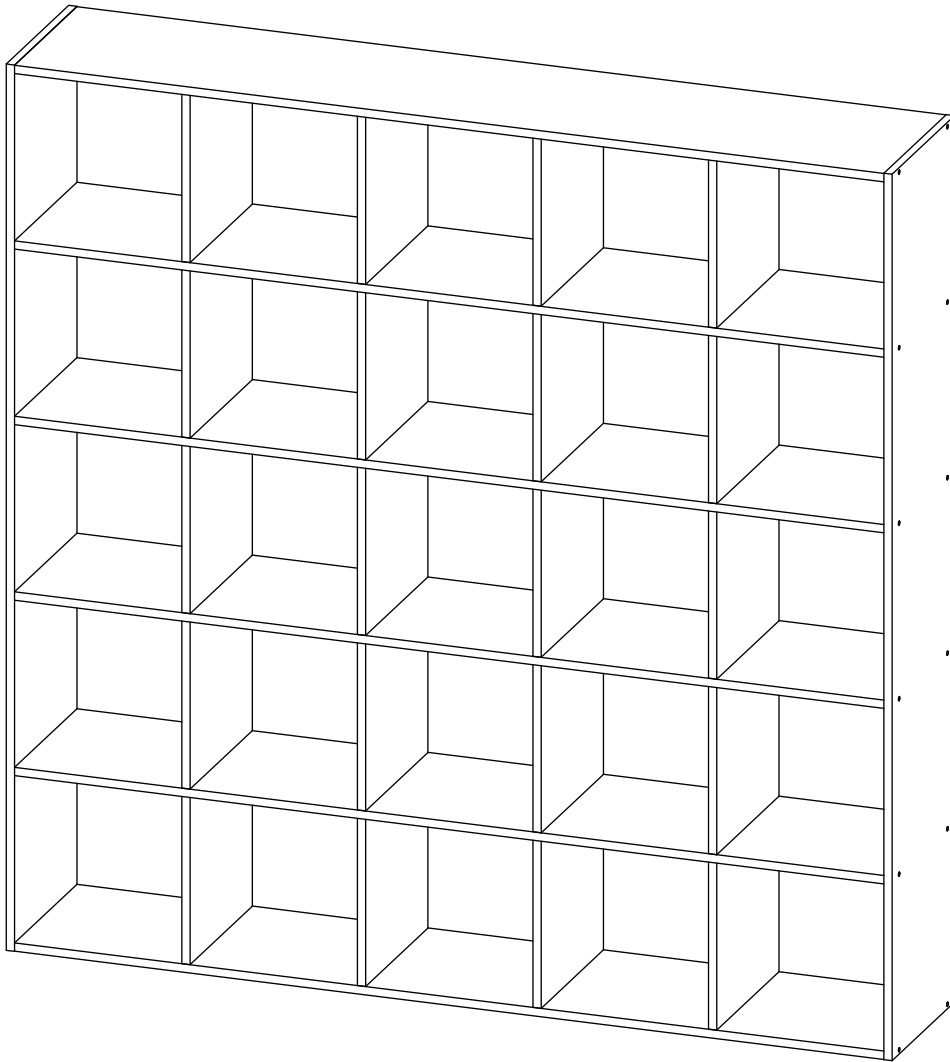

ОБЩИЕ ТЕХНИЧЕСКИЕ УКАЗАНИЯ:

Перед началом сборки внимательно ознакомьтесь с данной инструкцией, проверьте наличие деталей, фурнитуры согласно спецификаций, проведите визуальный осмотр деталей на наличие повреждений (царапины, сколы, вмятины и т.д.). Сборку проводить на ровной поверхности, не роняя и не ударяя детали. В качестве подложки допустимо использование гофроупаковки. Рекомендуем доверить сборку специалистам. Помните - качество мебели зависит и от качества сборки!!!

Производитель оставляет за собой право внесения изменений в конструкцию, не ухудшающих качество изделия.

ПРАВИЛА И УСЛОВИЯ ЭКСПЛУАТАЦИИ:

- эксплуатировать мебель в сухом, проветриваемом помещении с температурой воздуха не ниже 10° С и относительной влажностью 65±15%
- беречь поверхности мебели от механических повреждений, не ставить на поверхность горячие предметы
- не допускать скопления влаги на поверхностях изделия во избежание набухания щитов и отслоения кромок
- не допускать попадания на поверхности мебели агрессивных веществ (растворители, бензин, кислоты и т.д.)
- чистку мебели проводить мягкой тканью с применением специальных средств по уходу за мебелью, не содержащих абразивных веществ, с последующей протиркой насухо
- в процессе эксплуатации мебели возможно ослабление крепежной фурнитуры, при необходимости - подтянуть







ГАРАНТИЙНЫЕ ОБЯЗАТЕЛЬСТВА:

- изготовитель гарантирует соответствие мебели ГОСТ 16371-14 при соблюдении условий транспортировки, хранения, сборки (для мебели, поставляемой в разобранном виде), эксплуатации
- срок эксплуатации изделия - 7 лет (при соблюдении правил эксплуатации)
- гарантийный срок службы - 12 месяцев

Спецификация деталей

Позиция	Наименование	Артикул	Размер	Количество	№ пакета
1	Боковина	10-SL08.01 v1	330×1707	2	1
2	Вязка	10-SL08.02 v1	330×1674	4	2
3	Вязка	10-SL08.03 v1	330×1674	2	2
4	Перегородка	10-SL08.04 v1	329×322	12	1
5	Перегородка	10-SL08.05 v1	329×322	8	1

Спецификация фурнитуры

Позиция	Наименование	Количество
1	 Евровинт	24
2	 Шкант 8×30	16
3	 Шкант 8×50	32
4	 Заглушка для евровинта	24
5	 Шуруп 3,5×16	4
6	 Навес кухонный (уголок до 79 кг)	2
7	 Ключ для евровинта	1

Сборка изделия

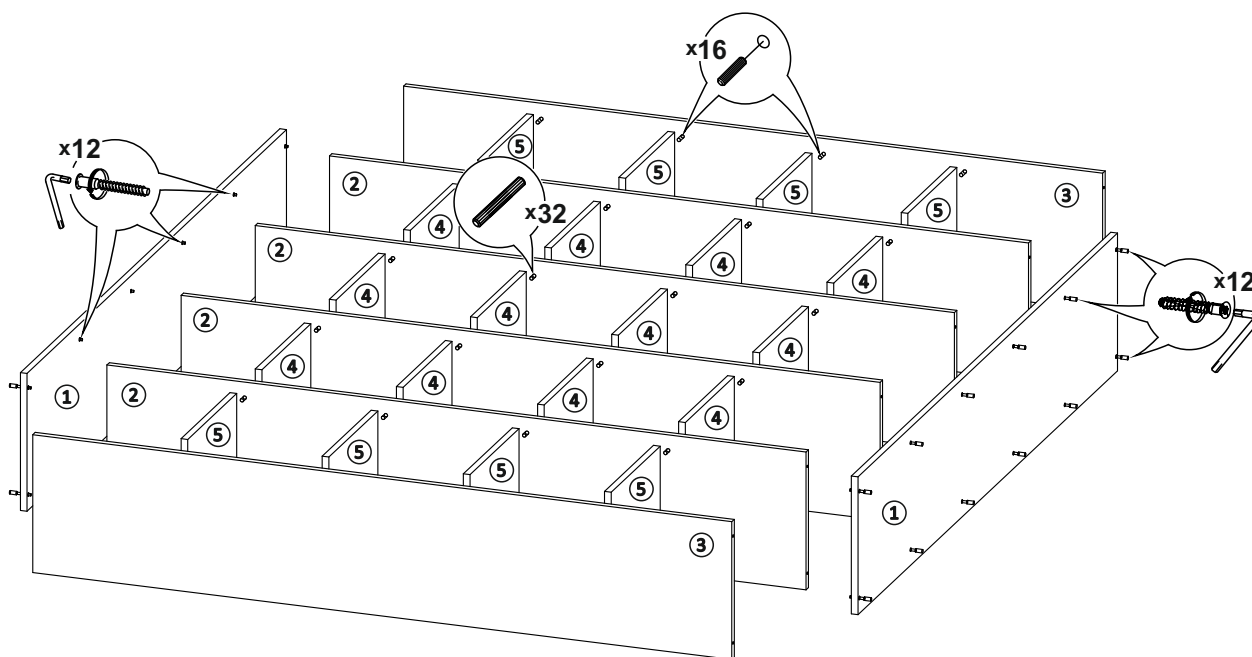

1. В соответствующие отверстия на вязках (2) установить шканты 8x50, затем присоединить перегородки (4) и (5)
2. В соответствующие отверстия на вязках (3) установить шканты 8x30 и присоединить их к перегородкам (5)
3. К получившейся конструкции евровинтами прикрутить боковины (1)
4. К одной из вязок (3) шурупами 3,5x16 прикрутить навес с пластиковой заглушкой для крепления к стене (рис. 1)
5. Установить заглушки на евровинты



рис. 1

Необходимый для сборки инструмент

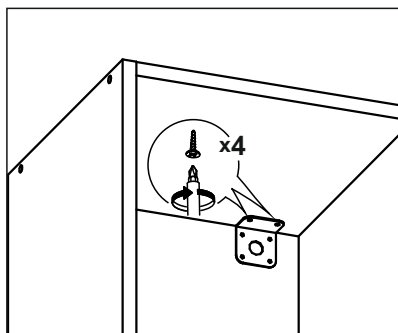