

Инструкция по уходу за мебелью и правила эксплуатации

Для поддержания надлежащего внешнего вида и увеличение срока эксплуатации рекомендуется соблюдать следующие общие правила:

1. Мебель должна эксплуатироваться в сухих и теплых помещениях, имеющих отопление и вентиляцию при температуре воздуха не ниже +1° и не выше +40°, относительной влажности 65-85%.
2. Расположение мебели ближе одного метра от отопительных приборов и других источников тепла, а также под прямыми солнечными лучами, вызывает ускоренное старение покрытия и деформацию мебельных щитов.
3. Поверхность деталей мебели следует оберегать от попадания влаги во избежание разбухания каркасов, фасадов и столешницы, отклеивания кромок на боковых поверхностях.
4. Следует оберегать поверхность мебели и ее конструктивные элементы от механических повреждений, которые могут быть вызваны воздействием твердых предметов, абразивных порошков, а также чрезмерными физическими нагрузками.
5. Изделия мебели необходимо устанавливать на ровные поверхности.
6. Рекомендуется для чистки преимущественно пользоваться мягкой тканью или замшей, смоченной и хорошо отжатой перед использованием. Всегда тщательно высушивайте (протирайте сухой тканью) смоченные участки по окончании чистки. Не следует использовать средства, обладающие абразивными свойствами, а также губки с покрытием из металлического волокнообразного или стружечного материала при чистке.
7. В процессе эксплуатации мебели возможно ослабление крепежной фурнитуры, необходимо осуществлять «затяжку» всех изделий металлофурнитуры, осуществляющих крепеж и регулировку узлов, обеспечивающих открывание и трансформацию подвижных элементов.

Общие технические указания по сборке.

Для удобства транспортировки и предохранения от повреждений, мебель поставляется в разобранном виде в индивидуальной упаковке. Вы можете собрать ее самостоятельно, либо воспользоваться услугами квалифицированных сборщиков. Не приступайте к сборке, не ознакомившись с инструкцией!

Проверить комплектность каждой упаковки, согласно комплекточной ведомости. **При обнаружении дефектов или не комплектности к сборке не приступать. Обратитесь к продавцу. ВНИМАНИЕ!** Не рекомендуется одновременно вынимать детали из всех упаковок во избежание их смешивания (можете перепутать детали). Проверить наличие фурнитуры.

Во избежание перекосов и повреждений, а также загрязнения мебели, сборку производить на ровном полу, покрытом тканью или бумагой. Необходимо соблюдать осторожность, чтобы не повредить поверхность деталей. В сборке сложных и больших изделий желательно участие двух человек. Перед началом сборки необходимо определить расположение деталей в изделии в соответствии со схемами сборки и инструкцией.

Производитель оставляет за собой право вносить незначительные изменения в конструкцию, не изменяющую внешний вид и дизайн изделия без предварительного уведомления.

Поставщик гарантирует соответствие товаров требованиям ГОСТа 16371-14 при соблюдении условий транспортировки, хранения, сборки (для мебели поставляемой в разобранном виде), эксплуатации.

Гарантийный срок эксплуатации мебели: детской и для общественных помещений - 18 месяцев, бытовой – 24 месяца. Гарантийный срок при розничной продаже через торговую сеть исчисляются со дня продажи мебели, но в пределах 30 месяцев со дня ее изготовления. Срок эксплуатации 10 лет.

440061, Россия, г. Пенза,
ул. Саранская, 1 А
телефон: (8412)20-22-62
e-mail: fores-mebel@mail.ru
www.fores-mebel.ru



отрезать и
приклеить

Кухонный модуль: Шкаф верхний 1 створчатый (ШВ)

Соответствует
ГОСТ 16371-93
ТР ТС 025/2012
TC RU C-RU.AI24.B.01044.

Дата изготовления: 20 ____ год
Гарантийный срок эксплуатации 24 мес.
Срок службы изделия 10 лет.
Материал: ЛДСП

Мебельная компания «ФОРЕС»

Паспорт изделия

Инструкция по сборке и эксплуатации мебели

Кухонный модуль:





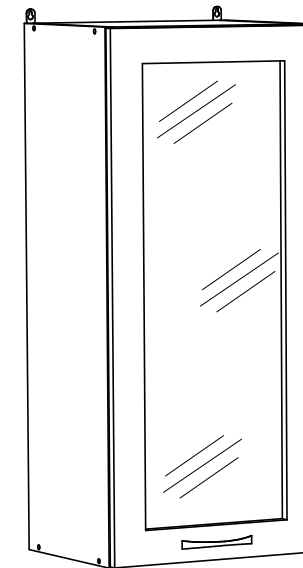
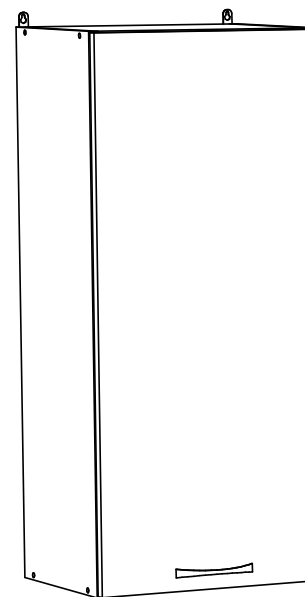



Шкаф верхний 1 створчатый

ШВ-150	(150x716x314) (ШxВxГ),
ШВ-200	(200x716x314) (ШxВxГ),
ШВ/ШВС-300	(300x716x314) (ШxВxГ),
ШВ/ШВС-400	(400x716x314) (ШxВxГ),
ШВ/ШВС-450	(450x716x314) (ШxВxГ),
ШВ/ШВС-500	(500x716x314) (ШxВxГ),
ШВ/ШВС-601	(600x716x314) (ШxВxГ).





440061, Россия, г. Пенза,
ул. Саранская, 1 А
телефон: (8412)20-22-62
e-mail: fores-mebel@mail.ru
www.fores-mebel.ru

Фурнитура (Корпус). Комплектовочная ведомость.

Евровинт  8 шт	Заглушка евровинта  8 шт	Полкодержатель  4 шт	Петля накладная  2 шт	Гвоздь  25 шт	Ключ для евровинта  1 шт	Шуруп 4x16  8 шт
Навес прямой  2 шт	Шуруп 4x30  4 шт	Стяжка межсекционная  2 шт				

Фурнитура (Фасад). Комплектовочная ведомость.

Шуруп для ручки 3,5x30  2 шт	Ручка  1 шт
---	--

Фурнитура (Фасад со стеклом). Комплектовочная ведомость.

Шуруп для ручки 3,5x30  2 шт	Ручка  1 шт	Шуруп 3x16  8 шт	Кляймер для стекла  8 шт
---	--	---	---

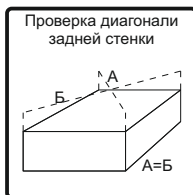
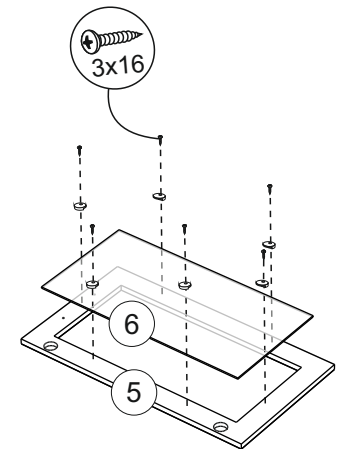
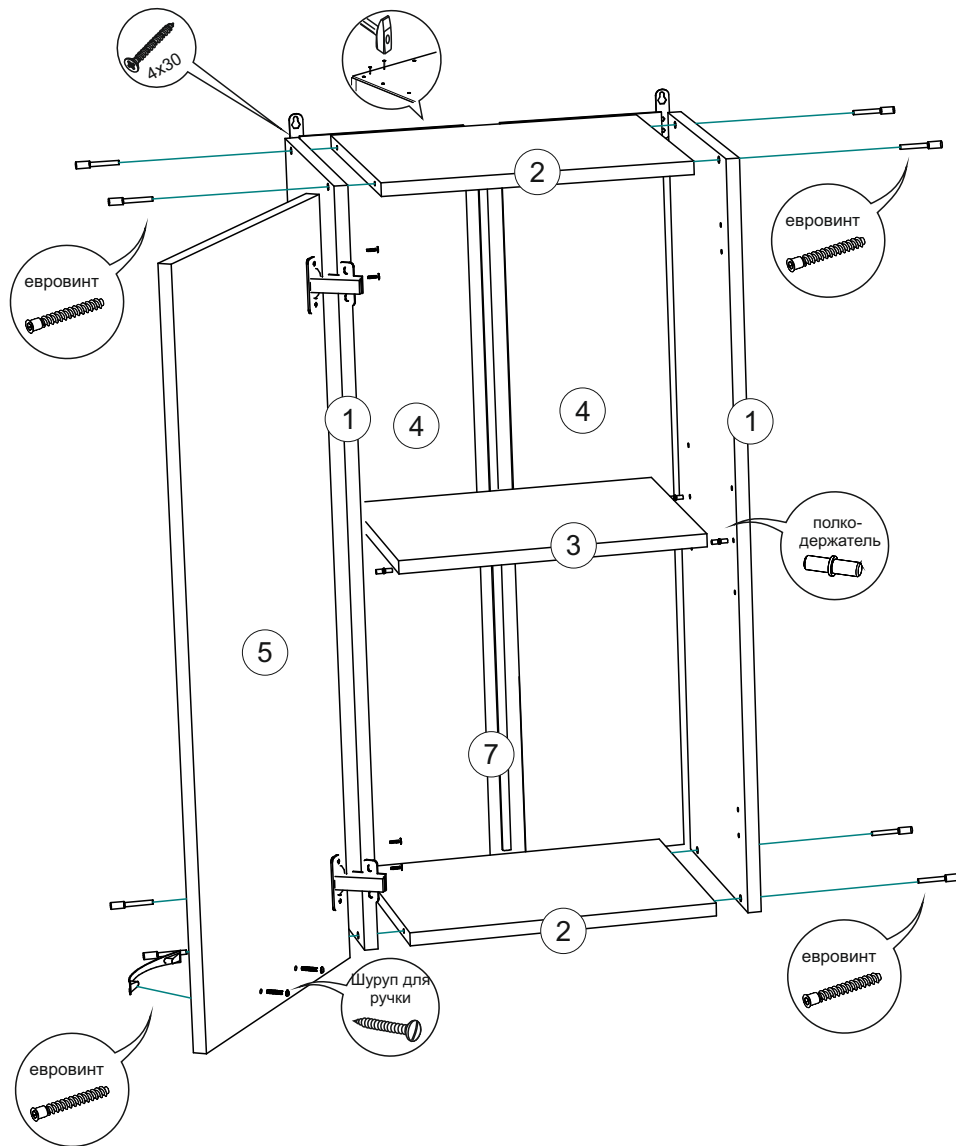

регулирование по высоте

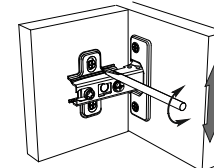

регулирование по ширине

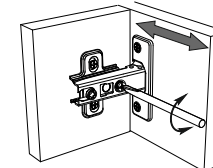

регулирование по глубине

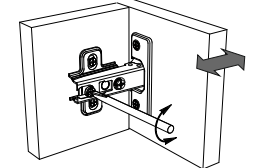

ШВ-150. Комплектующая ведомость на детали

Упаковка	Наименование	Длина	Ширина	Кол-во	№ по схеме
Упаковка № 1	Бок	716	298	2	1
	Вязка	118	298	2	2
	Полка	118	290	1	3
	Задняя стенка (ЛДВП)	715	146	1	4
	Фурнитура (корпус)	1 кмпл.			
Упаковка № 2	Створка	712	146	1	5
	Фурнитура (фасад)	1 кмпл			

ШВ-200. Комплектующая ведомость на детали

Упаковка	Наименование	Длина	Ширина	Кол-во	№ по схеме
Упаковка № 1	Бок	716	298	2	1
	Вязка	168	298	2	2
	Полка	168	290	1	3
	Задняя стенка (ЛДВП)	715	196	1	4
	Фурнитура (корпус)	1 кмпл.			
Упаковка № 2	Створка	712	196	1	5
	Фурнитура (фасад)	1 кмпл			

ШВ-300. Комплектующая ведомость на детали

Упаковка	Наименование	Длина	Ширина	Кол-во	№ по схеме
Упаковка № 1	Бок	716	298	2	1
	Вязка	268	298	2	2
	Полка	268	290	1	3
	Задняя стенка (ЛДВП)	712	296	1	4
	Фурнитура (корпус)	1 кмпл.			
Упаковка № 2	Створка	712	296	1	5
	Фурнитура (фасад)	1 кмпл			

ШВС-300. Комплектующая ведомость на детали

Упаковка	Наименование	Длина	Ширина	Кол-во	№ по схеме
Упаковка № 1	Бок	716	298	2	1
	Вязка	268	298	2	2
	Полка	268	290	1	3
	Задняя стенка (ЛДВП)	715	296	4	4
	Фурнитура (корпус)	1 кмпл.			
Упаковка № 2	Стеклостворка	712	296	1	5
	Фурнитура (фасад со стеклом)	1 кмпл			
Упаковка № 3	Стекло	610	200	1	6

ШВ-400. Комплектующая ведомость на детали

Упаковка	Наименование	Длина	Ширина	Кол-во	№ по схеме
Упаковка № 1	Бок	716	298	2	1
	Вязка	368	298	2	2
	Полка	368	290	1	3
	Задняя стенка (ЛДВП)	715	196	2	4
	Профиль для ДВП	684	мм.	1	5
	Фурнитура (корпус)	1 кмпл.			
Упаковка № 2	Створка	712	396	1	7
	Фурнитура (фасад)	1 кмпл			

ШВС-400. Комплектующая ведомость на детали

Упаковка	Наименование	Длина	Ширина	Кол-во	№ по схеме
Упаковка № 1	Бок	716	298	2	1
	Вязка	368	298	2	2
	Полка	368	290	1	3
	Задняя стенка (ЛДВП)	715	196	2	4
	Профиль для ДВП	684	мм.	1	7
	Фурнитура (корпус)	1 кмпл.			
Упаковка № 2	Стеклостворка	712	396	1	5
	Фурнитура (фасад со стеклом)	1 кмпл			
Упаковка № 3	Стекло	610	300	1	6

ШВ-450. Комплектующая ведомость на детали

Упаковка	Наименование	Длина	Ширина	Кол-во	№ по схеме
Упаковка № 1	Бок	716	298	2	1
	Вязка	418	298	2	2
	Полка	418	290	1	3
	Задняя стенка (ЛДВП)	715	221	2	4
	Профиль для ДВП	684	мм.	1	5
	Фурнитура (корпус)	1 кмпл.			
Упаковка № 2	Створка	712	446	1	7
	Фурнитура (фасад)	1 кмпл			

Необходимый инструмент для сборки

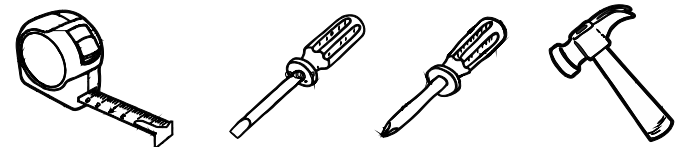

ШВС-450. Комплектующая ведомость на детали

Упаковка	Наименование	Длина	Ширина	Кол-во	№ по схеме
Упаковка № 1	Бок	716	298	2	1
	Вязка	418	298	2	2
	Полка	418	290	1	3
	Задняя стенка (ЛДВП)	715	221	2	4
	Профиль для ДВП	684	мм.	1	7
	Фурнитура (корпус)	1 кмпл.			
Упаковка № 2	Стекло	712	446	1	5
	Фурнитура (фасад со стеклом)	1 кмпл.			
Упаковка № 3	Стекло	610	345	1	6

ШВ-500. Комплектующая ведомость на детали

Упаковка	Наименование	Длина	Ширина	Кол-во	№ по схеме
Упаковка № 1	Бок	716	298	2	1
	Вязка	468	298	2	2
	Полка	468	290	1	3
	Задняя стенка (ЛДВП)	715	296	2	4
	Профиль для ДВП	684	мм.	1	5
	Фурнитура (корпус)	1 кмпл.			
	Упаковка № 2	Створка	712	496	1
Фурнитура (фасад)		1 кмпл.			

ШВС-500. Комплектующая ведомость на детали

Упаковка	Наименование	Длина	Ширина	Кол-во	№ по схеме
Упаковка № 1	Бок	716	298	2	1
	Вязка	468	298	2	2
	Полка	468	290	1	3
	Задняя стенка (ЛДВП)	715	246	2	4
	Профиль для ДВП	684	мм.	1	7
	Фурнитура (корпус)	1 кмпл.			
Упаковка № 2	Стекло	712	496	1	5
	Фурнитура (фасад со стеклом)	1 кмпл.			
Упаковка № 3	Стекло	610	400	1	6

ШВ-601. Комплектующая ведомость на детали

Упаковка	Наименование	Длина	Ширина	Кол-во	№ по схеме
Упаковка № 1	Бок	716	298	2	1
	Вязка	568	298	2	2
	Полка	568	290	1	3
	Задняя стенка (ЛДВП)	715	296	2	4
	Профиль для ДВП	684	мм.	1	5
	Фурнитура (корпус)	1 кмпл.			
Упаковка № 2	Створка	712	596	1	7
	Фурнитура (фасад)	1 кмпл.			

ШВС-601. Комплектующая ведомость на детали

Упаковка	Наименование	Длина	Ширина	Кол-во	№ по схеме
Упаковка № 1	Бок	716	298	2	1
	Вязка	568	298	2	2
	Полка	568	290	2	3
	Задняя стенка (ЛДВП)	715	296	2	4
	Профиль для ДВП	684	мм.	1	7
	Фурнитура (корпус)	1 кмпл.			
Упаковка № 2	Стекло	712	296	1	5
	Фурнитура (фасад со стеклом)	1 кмпл.			
Упаковка № 3	Стекло	610	195	1	6

Настоятельно рекомендуем доверять сборку специалистам! Некачественная сборка может повлиять на качество мебели, а так же срок ее эксплуатации. Перед сборкой необходимо внимательно ознакомиться с инструкцией, а так же проверить комплектность изделия и наличие фурнитуры.