

## Инструкция по уходу за мебелью и правила эксплуатации

Для поддержания надлежащего внешнего вида и увеличение срока эксплуатации рекомендуется соблюдать следующие общие правила:

1. Мебель должна эксплуатироваться в сухих и теплых помещениях, имеющих отопление и вентиляцию при температуре воздуха не ниже +1° и не выше +40°, относительной влажности 65-85%.
2. Расположение мебели ближе одного метра от отопительных приборов и других источников тепла, а также под прямыми солнечными лучами, вызывает ускоренное старение покрытия и деформацию мебельных щитов.
3. Поверхность деталей мебели следует оберегать от попадания влаги во избежание разбухания каркасов, фасадов и столешницы, отклеивания кромок на боковых поверхностях.
4. Следует оберегать поверхность мебели и ее конструктивные элементы от механических повреждений, которые могут быть вызваны воздействием твердых предметов, абразивных порошков, а также чрезмерными физическими нагрузками.
5. Изделия мебели необходимо устанавливать на ровные поверхности.
6. Рекомендуется для чистки преимущественно пользоваться мягкой тканью или замшей, смоченной и хорошо отжатой перед использованием. Всегда тщательно высушивайте (протирайте сухой тканью) смоченные участки по окончании чистки. Не следует использовать средства, обладающие абразивными свойствами, а также губки с покрытием из металлического волокнообразного или стружечного материала при чистке.
7. В процессе эксплуатации мебели возможно ослабление крепежной фурнитуры, необходимо осуществлять «затяжку» всех изделий металлофурнитуры, осуществляющих крепеж и регулировку узлов, обеспечивающих открывание и трансформацию подвижных элементов.

### Общие технические указания по сборке.

Для удобства транспортировки и предохранения от повреждений, мебель поставляется в разобранном виде в индивидуальной упаковке. Вы можете собрать ее самостоятельно, либо воспользоваться услугами квалифицированных сборщиков. Не приступайте к сборке, не ознакомившись с инструкцией!

Проверить комплектность каждой упаковки, согласно комплектовочной ведомости. **При обнаружении дефектов или не комплектности к сборке не приступать. Обратитесь к продавцу. ВНИМАНИЕ!** Не рекомендуется одновременно вынимать детали из всех упаковок во избежание их смешивания (можете перепутать детали). Проверить наличие фурнитуры.

Во избежание перекосов и повреждений, а также загрязнения мебели, сборку производить на ровном полу, покрытом тканью или бумагой. Необходимо соблюдать осторожность, чтобы не повредить поверхность деталей. В сборке сложных и больших изделий желательно участие двух человек. Перед началом сборки необходимо определить расположение деталей в изделии в соответствии со схемами сборки и инструкцией.

Производитель оставляет за собой право вносить незначительные изменения в конструкцию, не изменяющую внешний вид и дизайн изделия без предварительного уведомления.

Поставщик гарантирует соответствие товаров требованиям ГОСТа 16371-14 при соблюдении условий транспортировки, хранения, сборки (для мебели поставляемой в разобранном виде), эксплуатации.

Гарантийный срок эксплуатации мебели: детской и для общественных помещений - 18 месяцев, бытовой – 24 месяца. Гарантийный срок при розничной продаже через торговую сеть исчисляют со дня продажи мебели, но в пределах 30 месяцев со дня ее изготовления. Срок эксплуатации 10 лет.

440061, Россия, г. Пенза,  
ул. Саранская, 1 А  
телефон: (8412)20-22-62  
e-mail: [fores-mebel@mail.ru](mailto:fores-mebel@mail.ru)  
[www.fores-mebel.ru](http://www.fores-mebel.ru)



отрезать и  
приклеить

Кухонный модуль:  
Шкаф верхний 2 створчатый (ШВВ)

Соответствует  
ГОСТ 16371-93  
ТР ТС 025/2012  
TC RU C-RU.AI24.B.01044.

Дата изготовления: 20 \_\_\_\_ год  
Гарантийный срок эксплуатации 24 мес.  
Срок службы изделия 10 лет.  
Материал: ЛДСП

## Мебельная компания «ФОРЕС»

### Паспорт изделия

## Инструкция по сборке и эксплуатации мебели

### Кухонный модуль:



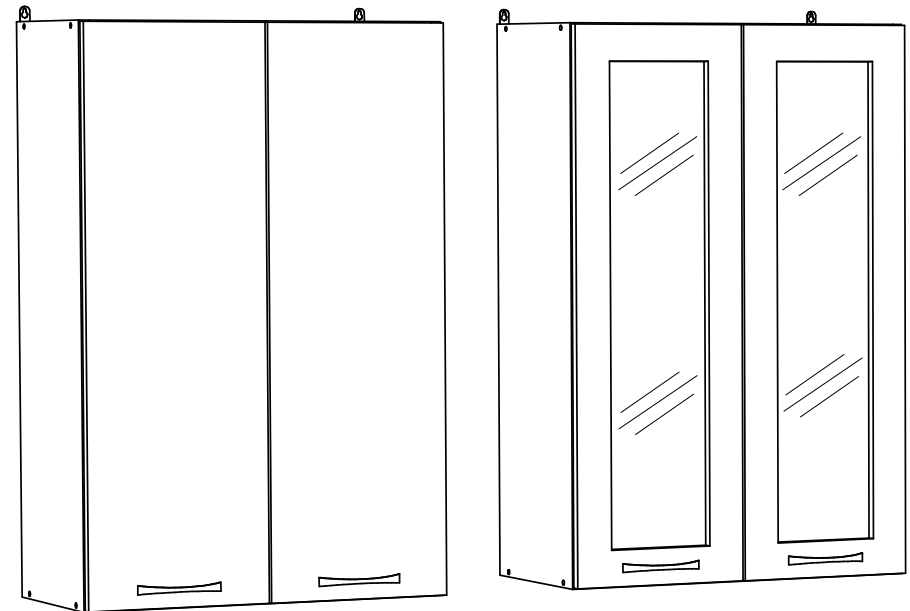



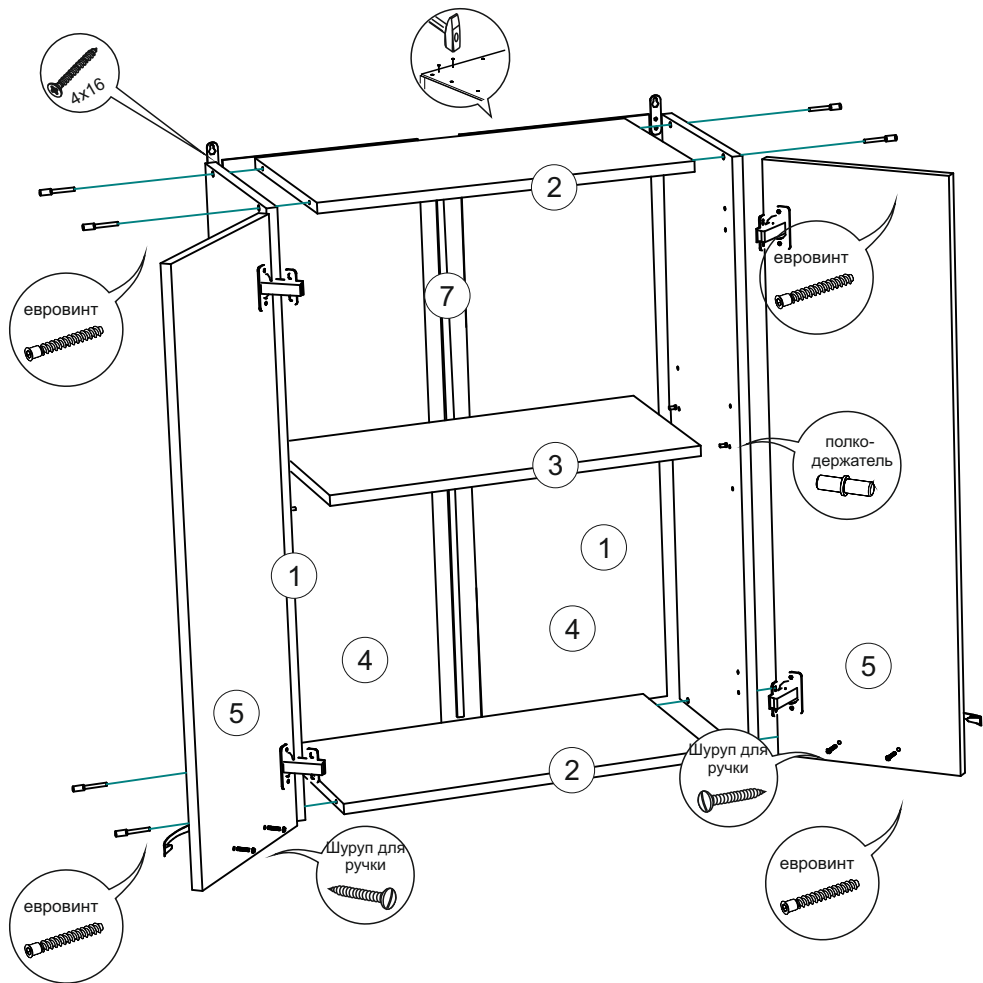

## Шкаф верхний 2 створчатый ШВ/ШВС-600 (600x716x314) (ШхВхГ), ШВ/ШВС-800 (800x716x314) (ШхВхГ).

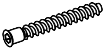

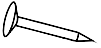

440061, Россия, г. Пенза,  
ул. Саранская, 1 А  
телефон: (8412)20-22-62  
e-mail: [fores-mebel@mail.ru](mailto:fores-mebel@mail.ru)  
[www.fores-mebel.ru](http://www.fores-mebel.ru)



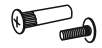



### Фурнитура (Корпус). Комплектовочная ведомость.

Евровинт  8 шт	Заглушка евроинта  8 шт	Полкодержатель  4 шт	Петля накладная  4 шт	Гвоздь  30 шт	Ключ для евроинта  1 шт	Шуруп 4x16  16 шт
Навес прямой  2 шт	Шуруп 4x30  4 шт	Стяжка межсекционная  2 шт				

### Фурнитура (Фасад). Комплектовочная ведомость.

Шуруп для ручки 3,5x30  4 шт	Ручка  2 шт					
---	--	--	--	--	--	--

### Фурнитура (Фасад со стеклом). Комплектовочная ведомость.

Шуруп для ручки 3,5x30  4 шт	Ручка  2 шт	Шуруп 3x16  16 шт	Клеймер для стекла  16 шт
---	--	--	--

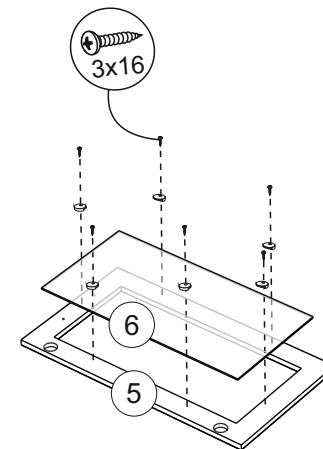

### Регулирование зазоров и положения дверей с петлями

регулирование по высоте

регулирование по ширине

регулирование по глубине

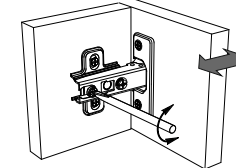
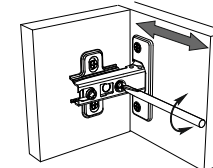
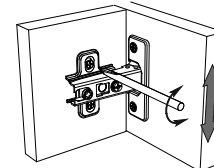

### ШВ-600. Комплектующая ведомость на детали

Упаковка	Наименование	Длина	Ширина	Кол-во	№ по схеме
Упаковка № 1	Бок	716	298	2	1
	Вязка	568	298	2	2
	Полка	568	290	1	3
	Задняя стенка (ЛДВП)	715	296	2	4
	Профиль для ДВП	684	мм.	1	5
	Фурнитура (корпус)	1 кмпл.			
Упаковка № 2	Створка	712	296	1	7
	Фурнитура (фасад)	1 кмпл.			

### ШВС-600. Комплектующая ведомость на детали

Упаковка	Наименование	Длина	Ширина	Кол-во	№ по схеме
Упаковка № 1	Бок	716	298	2	1
	Вязка	568	298	2	2
	Полка	568	290	1	3
	Задняя стенка (ЛДВП)	715	296	2	4
	Профиль для ДВП	684	мм.	1	7
	Фурнитура (корпус)	1 кмпл.			
Упаковка № 2	Стеклостворка	712	296	1	5
	Фурнитура (фасад со стеклом)	1 кмпл.			
Упаковка № 3	Стекло	610	195	1	6

### Необходимый инструмент для сборки

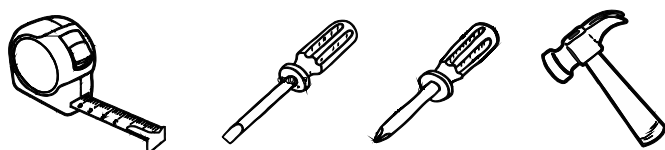

### ШВ-800. Комплектующая ведомость на детали

Упаковка	Наименование	Длина	Ширина	Кол-во	№ по схеме
Упаковка № 1	Бок	716	298	2	1
	Вязка	768	298	2	2
	Полка	768	290	1	3
	Задняя стенка (ЛДВП)	715	264	3	4
	Профиль для ДВП	684	мм.	2	5
	Фурнитура (корпус)	1 кмпл.			
Упаковка № 2	Створка	712	396	2	7
	Фурнитура (фасад)	1 кмпл.			

### ШВС-800. Комплектующая ведомость на детали

Упаковка	Наименование	Длина	Ширина	Кол-во	№ по схеме
Упаковка № 1	Бок	76	298	2	1
	Вязка	768	298	2	2
	Полка	768	290	2	3
	Задняя стенка (ЛДВП)	715	264	3	4
	Профиль для ДВП	684	мм.	2	7
	Фурнитура (корпус)	1 кмпл.			
Упаковка № 2	Стеклостворка	712	396	2	5
	Фурнитура (фасад со стеклом)	1 кмпл.			
Упаковка № 3	Стекло	610	295	2	6

**Настоятельно рекомендуем доверять сборку специалистам! Некачественная сборка может повлиять на качество мебели, а так же срок ее эксплуатации. Перед сборкой необходимо внимательно ознакомиться с инструкцией, а так же проверить комплектность изделия и наличие фурнитуры.**