

Мебельная фабрика Пирамида

г. Краснодар, тел (861)227-87-87

[e-mail: piramida389@yandex.ru](mailto:piramida389@yandex.ru)

[сайт: www.mebelpiramida.ru](http://www.mebelpiramida.ru)



Паспорт и инструкция по сборке комода К-25

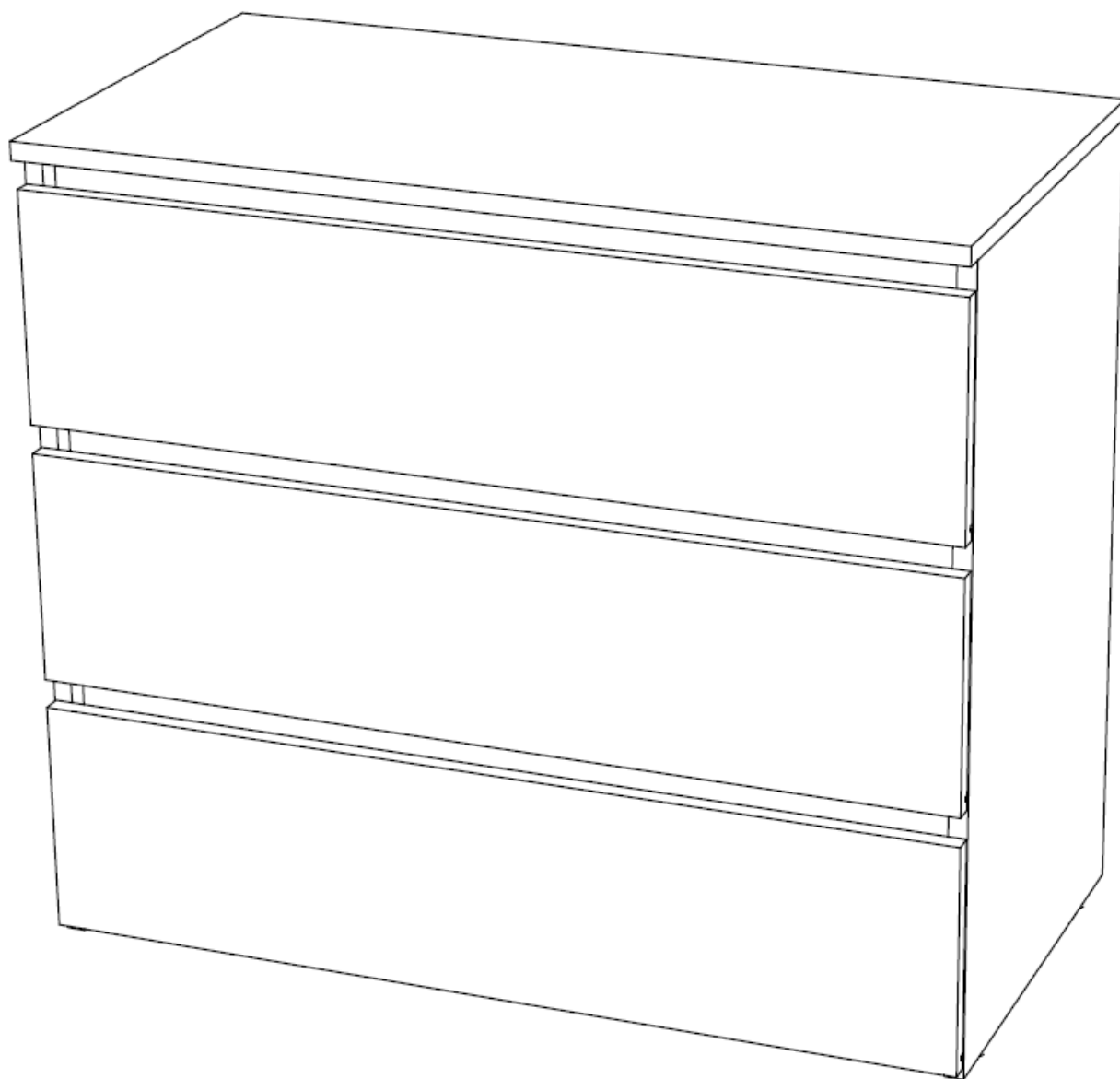

Уважаемый покупатель!

Для удобства транспортирования и предотвращения повреждения изделие поставляется в разобранном и упакованном виде. Сборку мебели должен производить специалист по сборке. Стоимость сборочных работ в стоимость изделия не включена.

Изделие собирается из отдельных деталей и фурнитуры, закрепленной на деталях или приложенной к изделию в упаковке.

ОБЩИЕ ТЕХНИЧЕСКИЕ УКАЗАНИЯ ПО СБОРКЕ

Сборку мебели следует производить на твердой, ровной и чистой поверхности, мелкие предметы и неровности могут оцарапать детали мебели. Положите на пол ковер, мягкую толстую ткань или гофра-картон от упаковки. Перед началом сборки внимательно ознакомьтесь с инструкцией.

ПОРЯДОК СБОРКИ ИЗДЕЛИЯ

1. Собираем ящик. **ВНИМАНИЕ!** – во избежание путаницы все боковые стенки выдвижных ящиков (БСЯ) на фабрике изготавливаются одинаковыми (т.е. на одну сторону) и крепятся к передней стенке ящика (ПСЯ), одна отверстием под эксцентриковую стяжку наружу, а другая внутрь выдвижного ящика.
2. С помощью эксцентриковой стяжки и шкантов соединяем фасад 7 с боковинами 4. К боковинам ящика 4 евровинтами прикручиваем заднюю панель ящика 5. На получившуюся конструкцию гвоздями набиваем ДВП 6, предварительно убедившись в равенстве диагоналей корпуса выдвижного ящика.
3. Прикручиваем боковые части шариковых направляющих на боковины 4 шурупами 3,5x16 (направляющие полного выдвижения крепятся на боковины по нижнему краю ЛДСП без учета ДВП вплотную к фасаду ящика).
4. Аналогичным образом собираем остальные ящики.
5. Собираем каркас комода.
6. К бокам комода 2 и 3 прикрутить с помощью шурупов 3,5 x 16 боковые части шариковых направляющих, а также вставить шканты и вкрутить эксцентриковые стяжки для распорок 10.
7. В бока 2 и 3 вбить подпятник-гвоздь.
8. Распорки 10 соединить с боками 2 и 3.
9. В крышу 1 вставить шканты и вкрутить штоки эксцентриковой стяжки.
10. Прикрепить крышу 1 на шканты к бокам комода 2 и 3, и зафиксировать ее при помощи эксцентриковой стяжки.
11. На получившуюся конструкцию набить ДВП 11, предварительно убедившись в равенстве диагоналей корпуса комода.
12. Ставим комод и крепим его изнутри к стене на крепежные уголки.
13. Устанавливаем ящики.

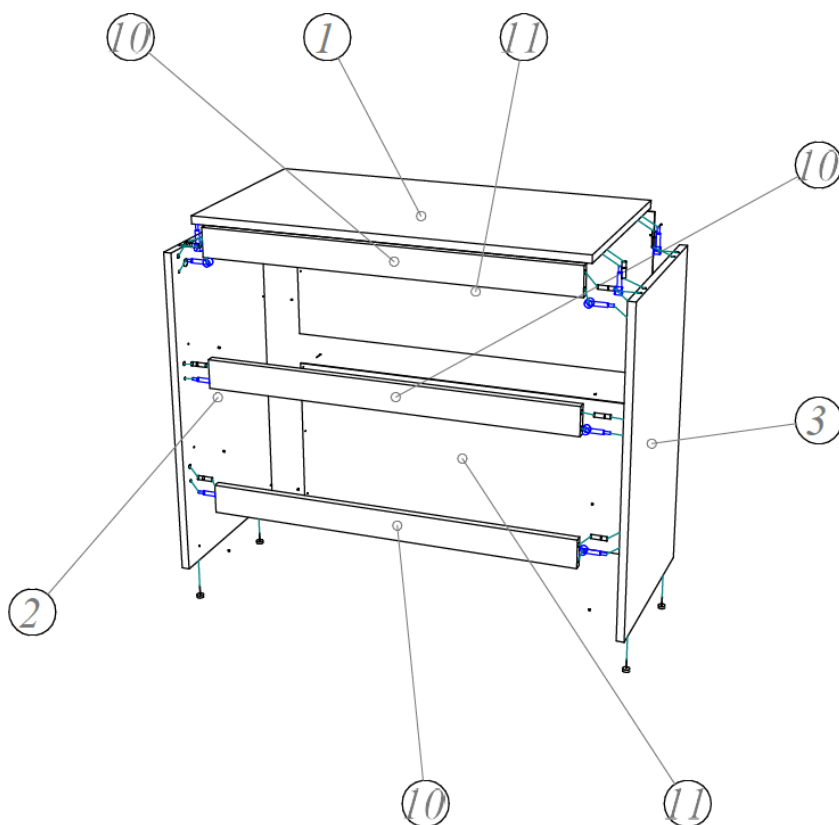
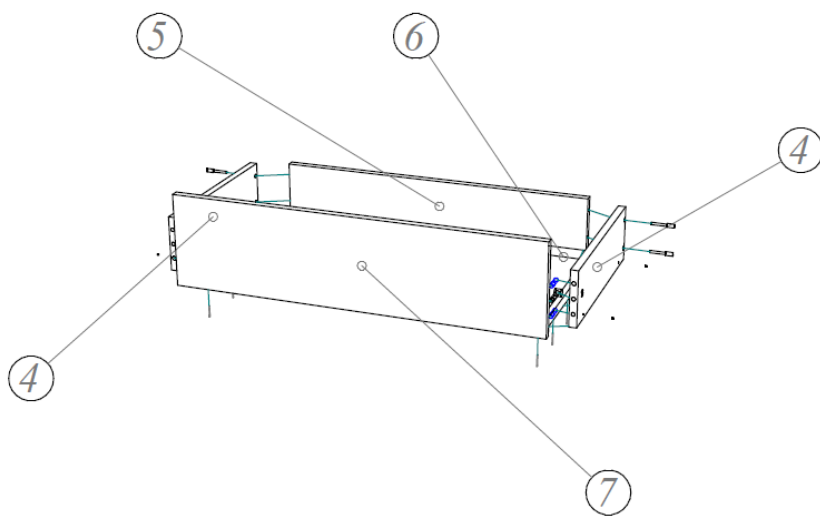







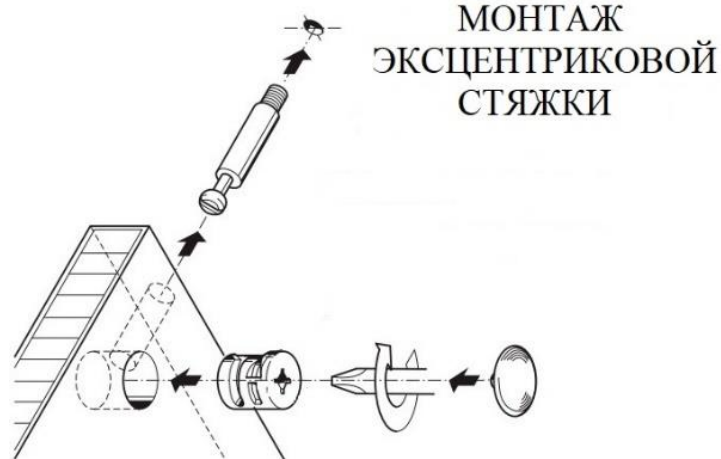







Спецификация изделия

№	Наименование	Длина	Ширина	Кол-во
2, 3	Бока	685	400	2
7	ПСЯ	796	200	3
5	ЗСЯ	708	120	3
4	БСЯ	390	120	6
1	Крыша	800	420	1
10	Распорка	766	60	3
11	Задняя стенка	349	796	2
6	Дно ящика	738	392	3



МОНТАЖ ЭКСЦЕНТРИКОВОЙ СТЯЖКИ

ВЕДОМОСТЬ ФУРНИТУРЫ

	Гвоздь 2x20	62
	Евровинт 7x50	12
	Заглушка Евровинта	12
	Заглушка Эксцентрика	16
	Подпятник ножка-гвоздь	4
	Эксцентриковая стяжка	16
	Шток эксцентриковой стяжки	16
	Шариковые направляющие 350	3
	Шестигранник 4 мм	1
	Шкант 8x30	22
	Уголок крепежный	2
	Шуруп 3,5x16	26
	Планка соединительная для ДВП	1

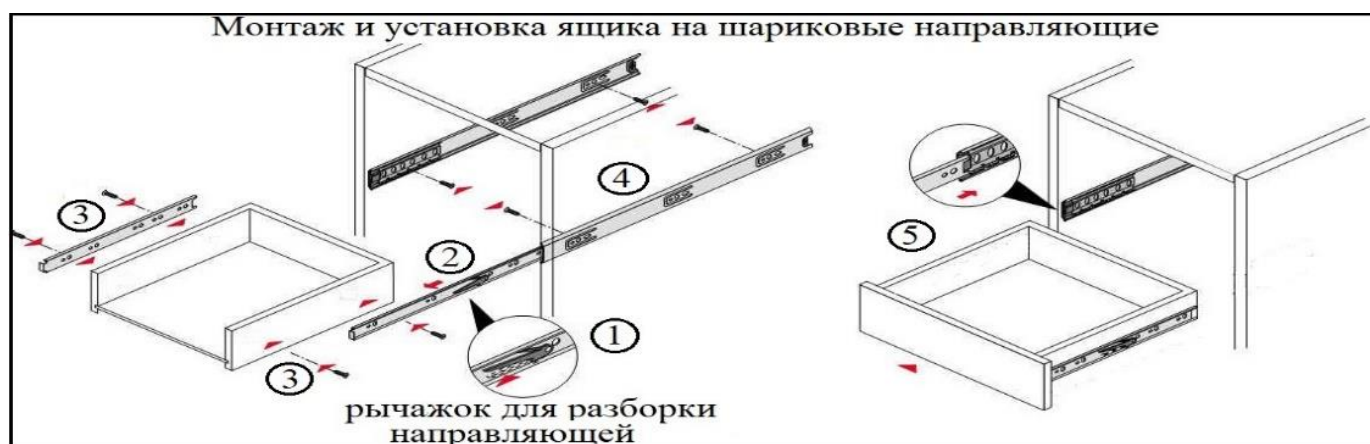

Гарантийные обязательства

Предприятие-изготовитель гарантирует соответствие изделия требованиям ГОСТ 16371-2014 «Мебель. Общие технические условия» и соответствует требованиям ТР ТС 025/2012 «О безопасности мебельной продукции».

Гарантийный срок эксплуатации – 12 месяца. Срок исчисляется со дня продажи.

В случае обнаружения производственных дефектов предприятие обязуется устранять их путем ремонта на месте или замены отдельных деталей или изделия в целом.

Гарантия не распространяется на мебель, имеющую механические повреждения (риски, вырывы, царапины и т.п.), возникшие при транспортировании, в процессе неправильной сборки и эксплуатации, а также на мебель, имеющую утолщение щитов от влаги (разбухание), возникшее из-за неправильного ухода.

Срок службы изделия 5 лет.

Правила ухода и эксплуатации.

Для сохранения эксплуатационных и эстетических качеств мебели в течении длительного срока необходимо соблюдать условия ее хранения, правил эксплуатации и ухода.

1. Мебель рекомендуется эксплуатировать в проветриваемом, сухом помещении с температурой воздуха не ниже +10С и относительной влажностью воздуха 65%(допускается + или — 15% от заданной величины).

2. При эксплуатации изделий, имеющих стеклянные створки, полки и зеркала необходимо помнить, что эксплуатация изделий из стекла и зеркал с трещиной сопряжено с риском получения травмы. При обнаружении трещины на стекле или зеркале, необходимо немедленно его заменить.

3. В процессе эксплуатации мебели возможно ослабление крепежной фурнитуры — необходимо периодически подтягивать ее.

4. Во избежание потери товарного вида изделий и зеркал рекомендуется защитить от попадания на них прямых солнечных лучей, не должны находиться вблизи отопительных приборов, сырых и холодных стен (может привести к изменению цвета и отслоения пленки).

5. Не допускать попадание воды и технических жидкостей на поверхность мебели. Не стоит ставить на поверхность мебели горячие предметы без теплоизоляционной прокладки.

6. Беречь поверхность мебели от механических повреждений.

7. Поверхность мебели можно чистить влажной тканью с применением средств по уходу за мебелью с последующей протиркой насухо. Запрещено применять эфир, ацетон, растворитель и другие вещества, содержащие спирт так как поверхность мебели не устойчива к их воздействию.

8. Фасадную часть мебели стоит чистить мягкой влажной тканью с применением хозяйственного мыла, после чего вытирать насухо. Не использовать для чистки наждачную бумагу, соду и др. вещества содержащие абразивные материалы.

ВНИМАНИЕ! Предприятие-изготовитель оставляет за собой право вносить незначительные изменения, не ухудшающие качества изделия.

ВНИМАНИЕ! Сборку мебели должен осуществлять специалист.

Мебельная фабрика ПИРАМИДА

г. Краснодар, тел. факс (861)227-87-87