

ОБЩИЕ ТЕХНИЧЕСКИЕ УКАЗАНИЯ ПО СБОРКЕ

Перед сборкой внимательно ознакомьтесь с данной инструкцией, проверьте комплектность деталей и фурнитуры по комплектовочной ведомости. Для сборки элементов желательно воспользоваться помощью квалифицированных специалистов.

Во избежание появления царапин, сборку необходимо проводить на мягком подстилочном материале. Согласно схемам сборки прикрепить необходимую фурнитуру. После этого можно приступать к сборке комплекта. Рекомендуется монтировать каркас в горизонтальном положении.

В мебельном наборе могут быть конструктивные изменения, не указанные в данной инструкции и не ухудшающие качество изделия.

ГАРАНТИЙНЫЕ ОБЯЗАТЕЛЬСТВА

1. Изготовитель гарантирует соответствие мебели требованиям ГОСТа 16371-93 при соблюдении условий транспортировки, хранения, сборки (для мебели, поставляемой в разобранном виде), эксплуатации.
2. Гарантийный срок эксплуатации мебели: для общественных помещений – 18 мес., бытовой – 24 мес. Гарантийный срок при розничной продаже через торговую сеть исчисляется со дня продажи мебели, при вне розничном распределении – со дня получения ее потребителем.
3. Согласно постановлению правительства Российской Федерации от 16 июня 1977 г. № 720 мебель относится к товарам длительного пользования. В связи с этим по истечении срока службы (10 лет) потребитель должен обратиться в специализированную организацию по ремонту мебели с целью оценки дальнейшей пригодности мебели к безопасной эксплуатации и определение возможного дальнейшего срока службы.
4. Предприятие оставляет за собой право на замену фурнитуры и метизов, не влияющих на изменение конструкции и качества изделия.
5. При обнаружении брака или некомплектности обращаться к продавцу указав номер ОТК и дату изготовления.

ПРАВИЛА УХОДА И ЭКСПЛУАТАЦИИ

Для сохранения эксплуатационных и эстетических качеств мебели в течении длительного срока необходимо соблюдать условия её хранения, правил эксплуатации и ухода.

1. Мебель рекомендуется эксплуатировать в проветриваемом, сухом помещении с температурой воздуха не ниже +10 С и относительной влажностью воздуха 65 +/-15%.
2. При эксплуатации изделий, имеющих стеклянные створки, полки и зеркала необходимо помнить, что эксплуатация стеклоизделий и зеркал с трещиной сопряжено с риском получения травмы. При появлении трещин надо немедленно заменить стеклоизделие.
3. В процессе эксплуатации мебели возможно ослабление крепежной фурнитуры – необходимо периодически подтягивать их.
4. Во избежание потери товарного вида мебель и зеркала рекомендуется защищать от прямых солнечных лучей (может привести к изменению цвета), не должна размещаться вблизи отопительных приборов, сырых и холодных стен.
5. Не допускать попадания воды и технических жидкостей на поверхность мебели, не следует ставить на поверхность горячие предметы без теплоизоляционной прокладки.
6. Беречь поверхности мебели от механических повреждений.
7. Поверхность мебели можно чистить влажной тканью с применением средств по уходу за мебелью с последующей протиркой насухо. Нельзя применять эфир, ацетон, бензин и др. растворители.
8. Лицевую фурнитуру следует чистить мягкой тканью с применением хозяйственного мыла, после чего вытирать насухо. Не использовать для чистки наждачную бумагу, соду и др. средства, содержащие абразивные материалы.

МЕБЕЛЬНАЯ КОМПАНИЯ
РЕГИОН 058

г. Пенза, ул. Рябова, 7
(8412) 452843,452844
Регион058.РФ

**Уважаемые покупатели,
рекламация принимается только при наличии номера партии(см.
упаковочный ярлык)**

МЕБЕЛЬ ДЛЯ ГОСТИНОЙ

«Нота - 23»

Инструкция

по сборке и эксплуатации мебели

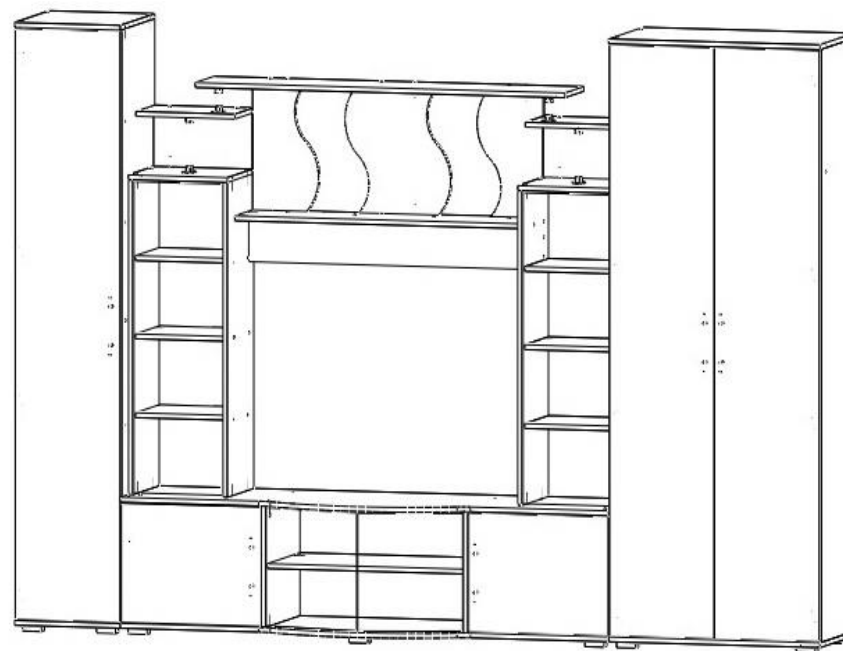













Упаковщица _____ (М.П.)

Таблица комплектации фурнитуры

Таблица комплектации деталей

№	Наименование	Габариты	Количество
Ясень шимо темный			
1	Боковина	1948x436	2
2	Боковина	1948x436	2
3	Крыша+пол	800x456	2
4	Крыша+пол	400x456	2
5	Вязка	768x436	1
6	Вязка	368x436	1
7	Полка	365x426	4
8	Крыша+пол	1850x456	2
9	Боковина	398x436	2
10	Перегородка	398x455	2
11	Полка	515x436	2
12	Вязка	750x430	1
13	Боковина	1034x350	4
14	Вязка	342x315	3
15	Полка	339x310	4
16	Вязка	1100x250	1
17	Крыша	375x350	2
18	Вязка	375x250	2
19	Вязка	1400x250	1
20	Задняя стенка	418x250	2
Ясень шимо светлый			
21	Фасад	1942x396	3
22	Фасад	392x528	2
23	Задняя стенка	418x400	1
24	Задняя стенка	150x1100	1
25	Задняя стенка	184x375	2
ЛДВП			
26	Задняя стенка	973x395	1
27	Задняя стенка	1000x395	1
28	Задняя стенка	1055x370	2
29	Задняя стенка	420x540	2
30	Задняя стенка	420x764	1
31	Задняя стенка	420x795	1
32	Задняя стенка	387x795	4
33	Проф.соединительный	795	3
34	Труба ф25	183	2
35	Труба ф25	83	2
36	Скалка овал.мет.	765	1

Наименование	Кол-во	Наименование	Кол-во
 Евровинт	92	 Опора 20 мм	14
			
 Заглушка	40	Ручка	5
 Евроключ	1	 Эксцентрик	8
 Фланец	8	 Петля	16
 скалкодерж-ль	2		
Полкод-ль	40	 Поворотик	4
 Гвозди	0,09	 Шуруп 4*16	0,12

	Магнит	6	 Шуруп 3x16	0,03
--	--------	---	---	------

Монтаж эксцентриковой стяжки

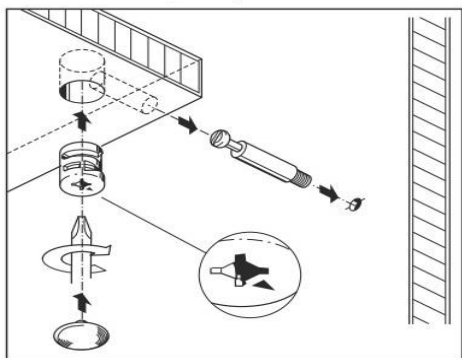

- Расположить дно 8 кромкой вверх. Ко дну 8 с помощью евровинтов закрепить боковины 9 и перегородки 10.
- К крышке 8 закрепить боковины 13, а затем прикрепить крышку 8 с помощью эксцентриков к боковинам 13 и перегородкам 10.
- Закрепить вязку 12 евровинтами к перегородке 10.
- К боковинам 13 закрепить вязки 14 евровинтами.
- Закрепить фланцы с помощью саморезов 4x16 к крышке 17, вязке 18 и вязке 19.
- Закрепить крышку 17 с помощью евровинтов к боковинам 13.
- К крышке 17 с помощью евровинтов закрепить заднюю стенку 25.
- Вставить трубу 183 мм во фланец на вязке 18 и закрепить ее. Закрепить вязку 18 евровинтами к задней стенке 25, совместив трубу с фланцем на крышке 17. Закрепить трубу.
- Закрепить вязку 16 к боковинам 13 с помощью евровинтов.
- Закрепить вязку 19 с помощью трубы 83 мм, закрепленной во фланцах.
- С помощью евровинтов закрепить задние стенки 20 и 23 к вязкам 16 и 19.
- Евровинтами закрепить перегородку 24 к боковинам 13 и вязке 16.
- Придать изделию вертикальное положение и набить задние стенки.
- Установить полки 15 и 11 на полкодержатели.

- Закрепить и отрегулировать фасады 22.
- Установить стеклянные фасады а (1022x336) и б (386x382) с помощью поворотиков.

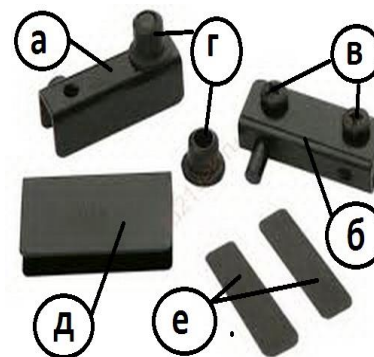

*Г) вставляется в отверстие 8x12 на деталях 17 и 8
А,Б) установить в отверстие во втулке Г
Е) вставить внутрь поворотика А и Б с 2-х сторон от стекла
Вставить стекло в поворотик Б и поджать винтами В.
В ручку Д вставить уплотнители Е и установить на стекло*

Последовательность сборки.

Перед началом сборки проверьте наличие всех комплектующих деталей и фурнитуры.

Сборку производить на ровной поверхности покрытой тканью или бумагой (картоном).

Сборка шкафа

Закрепить опоры ко дну 3. Установить скалкодержатели на боковину 1.

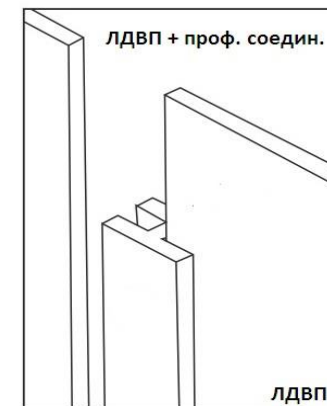
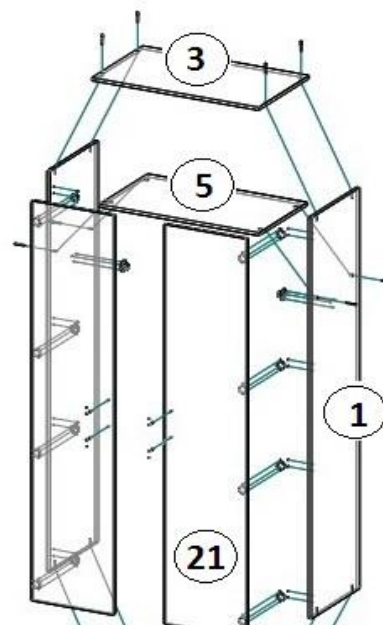

- 1) Расположить крышку 3 кромкой вниз и прикрепить к ней боковину 1 еврвинтами. Во фланец вставить трубу 36 и закрепить.
- 2) К крышке 3 закрепить вторую боковину 1, совместив трубу с фланцем.
- 3) К боковинам 1 с помощью еврвинтов закрепить вязку 5.
- 4) Закрепить дно 3 еврвинтами к боковинам 1.
- 5) Набить задние стенки 31 и 32. Задние стенки 32 соединяются между собой профилем. **Выверить Диагональ!**
- б) Придать вертикальное положение. Закрепить и отрегулировать фасады 21.

Сборка пенала

Закрепить опоры ко дну 4.

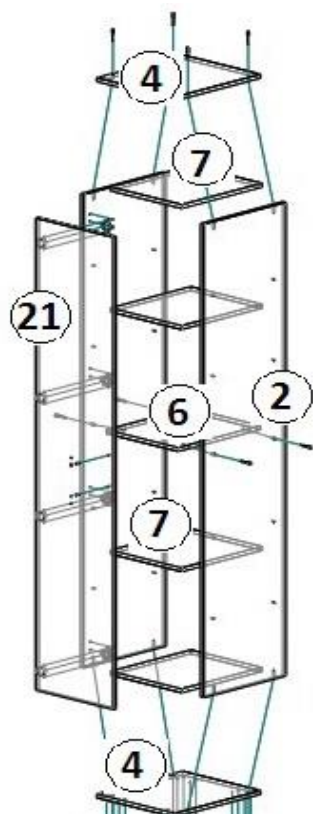

1. Расположить крышку 4 кромкой вниз и прикрепить к ней боковины 2 еврвинтами.
2. К боковинам 2 с помощью еврвинтов закрепить вязку 6.
3. Закрепить дно 4 еврвинтами к боковинам 2.
4. Набить задние стенки 26 и 27. **Выверить Диагональ!**
5. Придать вертикальное положение. Закрепить и отрегулировать фасад 21.

Сборка центральной части

Закрепить опоры ко дну 8.

