

Инструкция по сборке

Набор модульной мебели

«**LINATE**»

Шкаф с витриной 3D/ТУР 01L

АН-027.01.00.00/1

Шкаф с витриной 3D/ТУР 01P

АН-027.01.00.00

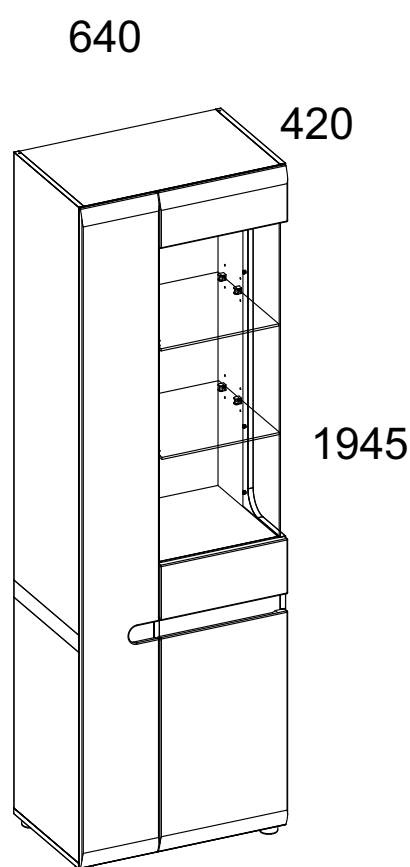
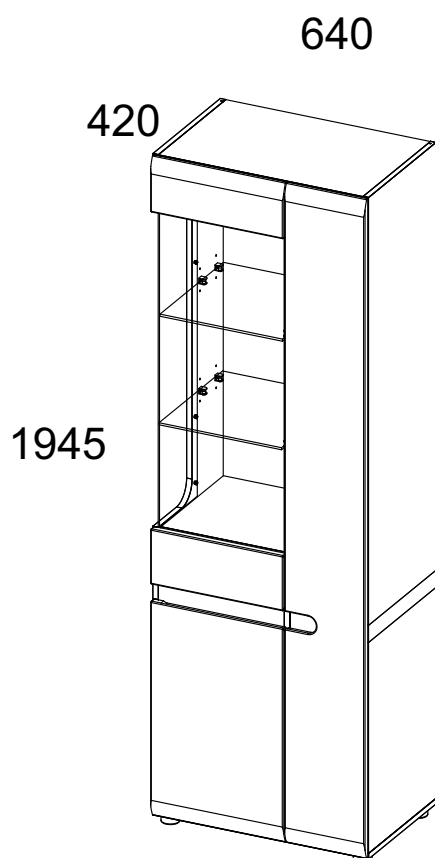

Дата изготовления











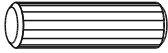

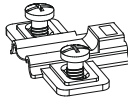
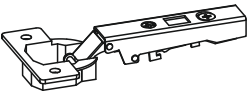

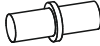
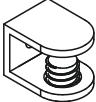



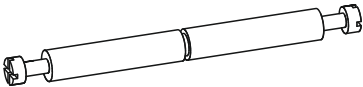

Штамп ОТК

ИООО “ АНРЭКС ”

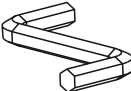
Республика Беларусь, 224025
г.Брест, ул. Катин Бор, 119
тел/факс (+375162) 29-74-68



№ ТС BY/112 11.01. TP025 018 01835
от 22.12.2015
до 20.12.2020

<p>(A1) x18 $\phi 8 \times 35$</p> 	<p>(A3) x2 $\phi 8 \times 60$</p> 	<p>(BC10) x7</p> 
<p>(BC11) x7</p> 	<p>(C1) x14 4 x 13</p> 	<p>(C2) x8 5 x 13</p> 
<p>(D2) x20</p> 	<p>(D5) x8</p> 	<p>(E0a) x4</p> 
<p>(E0b) x12</p> 	<p>(E1) x16</p> 	<p>(F1) x12</p> 
<p>(F4) x2 $\phi 7 \times 76$</p> 	<p>(G0) x6</p> 	<p>(G1) x6 $\phi 7 \times 50$</p> 
<p>(I2) x11 4 x 16</p> 	<p>(I10) x5 3,5 x 22</p> 	<p>(J6) x4 4 x 30</p> 
<p>(M) x1</p> 	<p>(N1) x20 3 x 16m</p> 	<p>(O15) x5 $\phi 50 \times 25$</p> 
<p>(Q9) x1</p> 	<p>(R1) x12</p> 	<p>(R3) x10</p> 
<p>(R4) x53 1,4 x 25</p> 		

Шкаф с витриной 3D/ТУР 01L

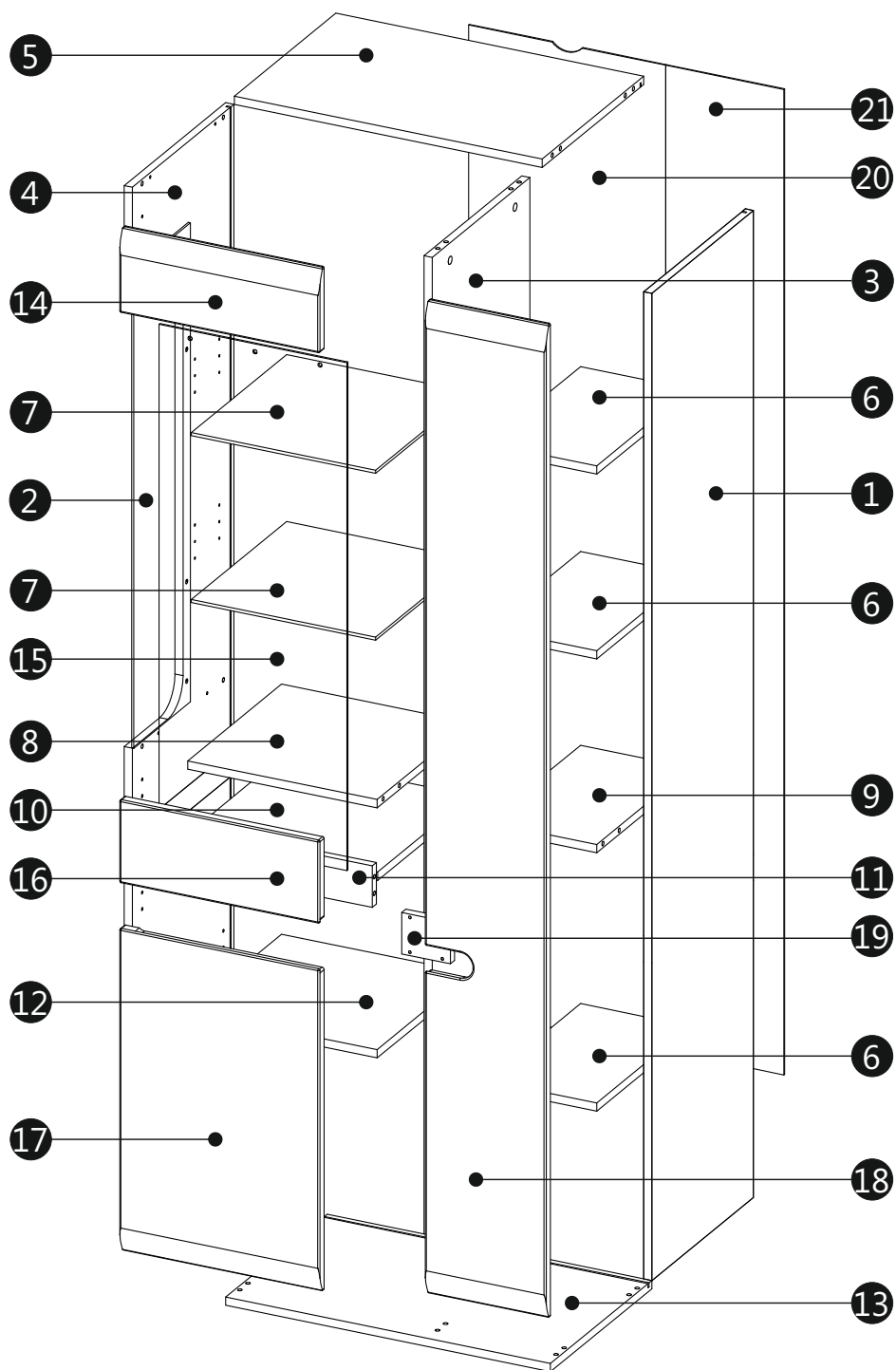
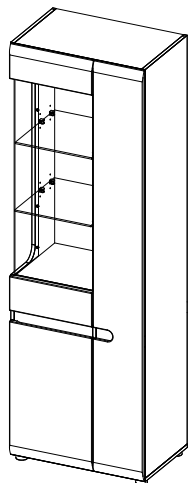

1	1904	400	16	x1	2/2
2	924	224	4	x1	2/2
3	1887	400	16	x1	2/2
4	1904	400	16	x1	2/2
5	607	400	16	x1	1/2
6	217	385	16	x3	1/2
7	390	363	6	x2	1/2
8	373	385	16	x1	1/2
9	217	385	16	x1	1/2
10	373	383	16	x1	1/2
11	373	80	16	x1	1/2
12	373	385	16	x1	1/2
13	640	400	16	x1	1/2
14	394	160	19	x1	1/2
15	980	370	4	x1	2/2
16	394	160	19	x1	1/2
17	394	626	19	x1	1/2
18	238	1916	19	x1	2/2
19	96	80	16	x1	1/2
20	1914	394	3	x1	2/2
21	1914	294	3	x1	2/2

Шкаф с витриной 3D/ТУР 01 Р

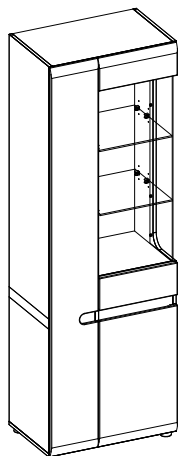

1	1904	400	16	x1	2/2
2	924	224	4	x1	2/2
3	1887	400	16	x1	2/2
4	1904	400	16	x1	2/2
5	607	400	16	x1	1/2
6	217	385	16	x3	1/2
7	390	363	6	x2	1/2
8	373	385	16	x1	1/2
9	217	385	16	x1	1/2
10	373	383	16	x1	1/2
11	373	80	16	x1	1/2
12	373	385	16	x1	1/2
13	640	400	16	x1	1/2
14	394	160	19	x1	1/2
15	980	370	4	x1	2/2
16	394	160	19	x1	1/2
17	394	626	19	x1	1/2
18	238	1916	19	x1	2/2
19	96	80	16	x1	1/2
20	1914	394	3	x1	2/2
21	1914	239	3	x1	2/2

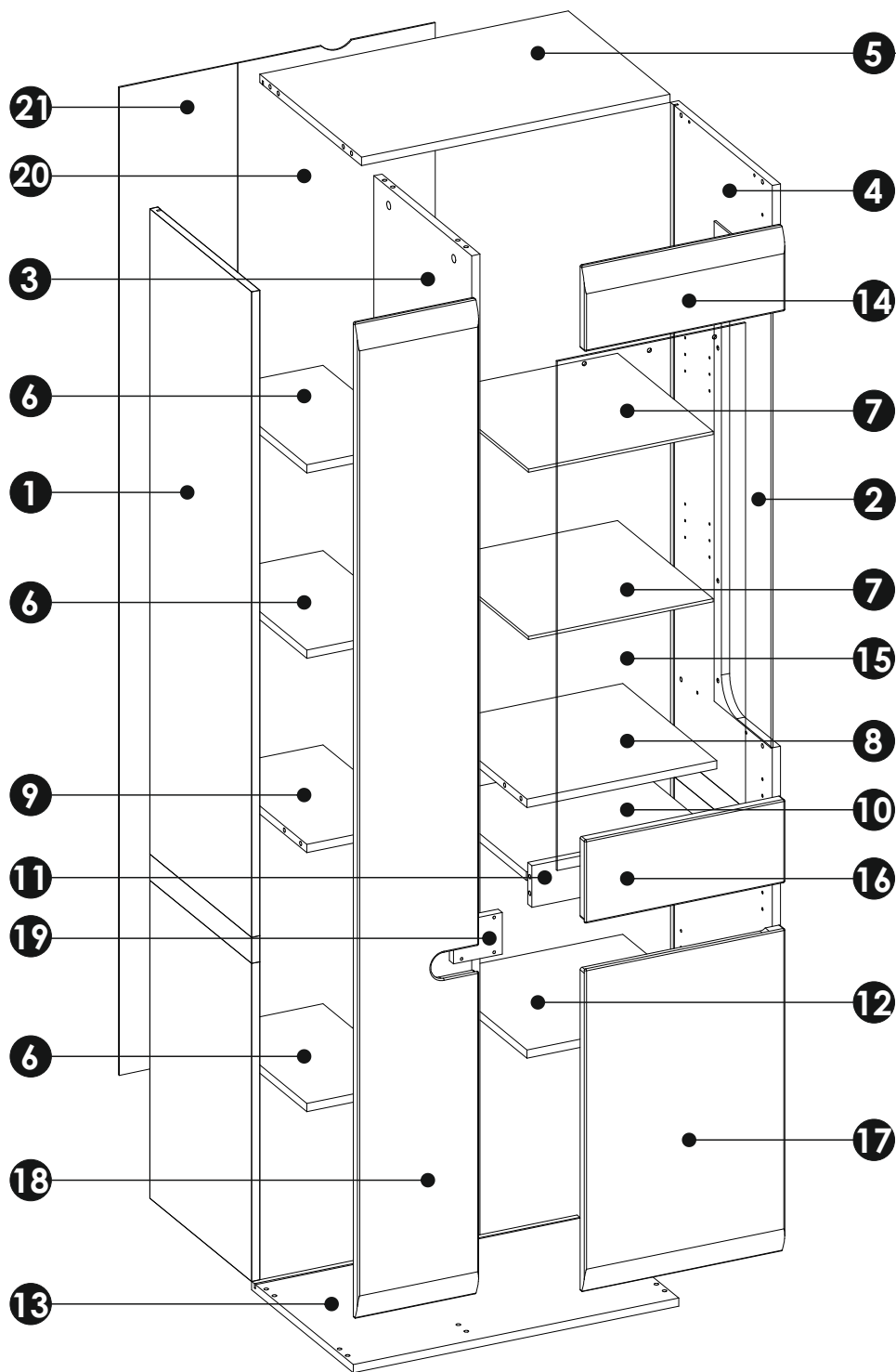

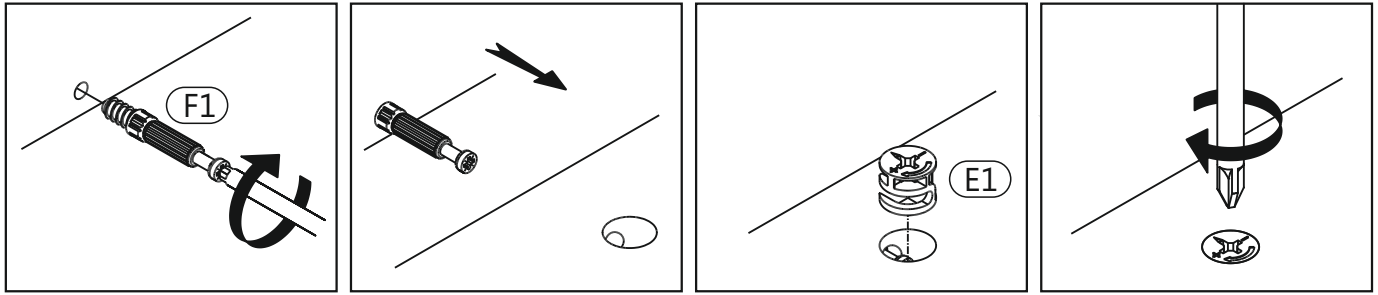

1 ▶

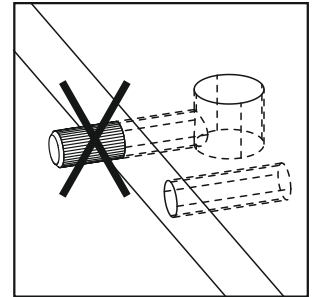
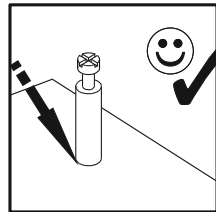
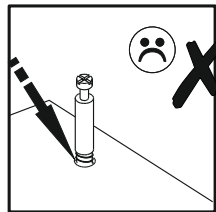

Показана сборка шкафа с витриной 3D/01L,
сборка шкафа с витриной 3D/01P-зеркальное отражение.

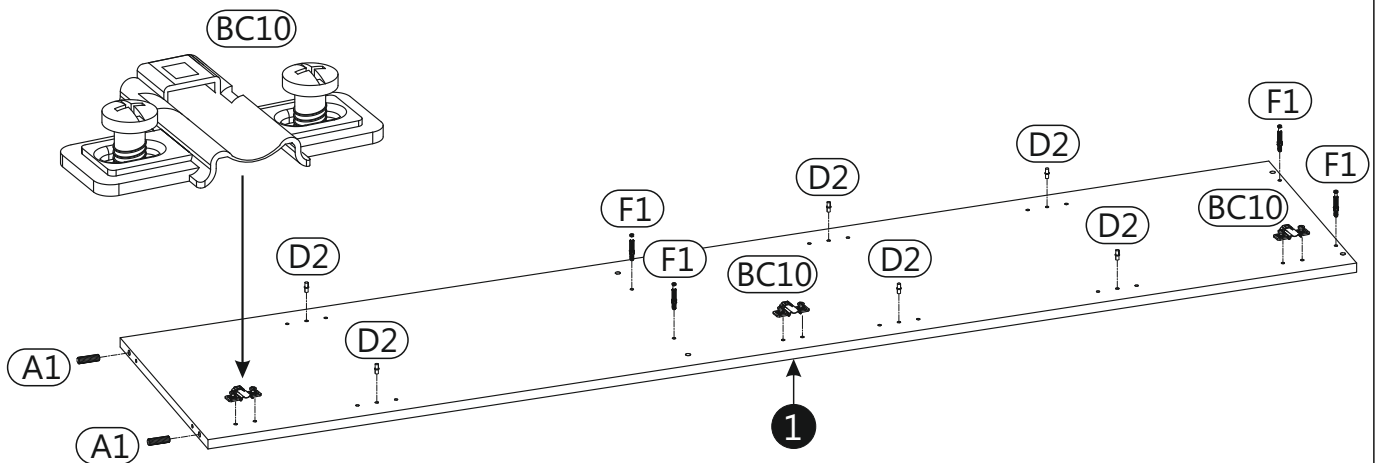
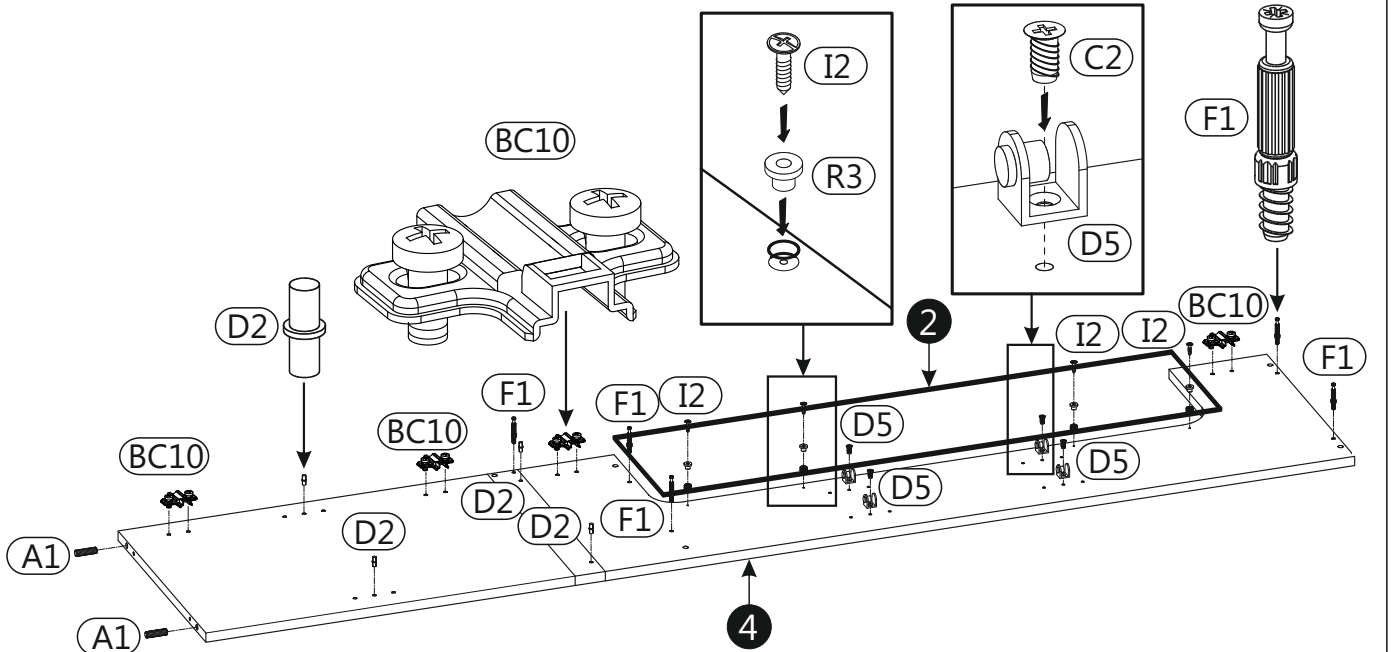

2 ▶

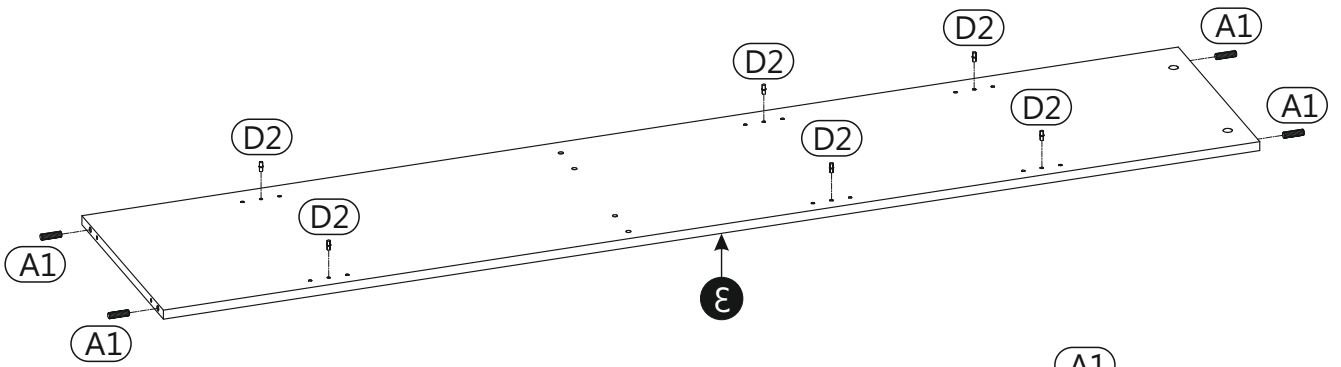

3 ▶

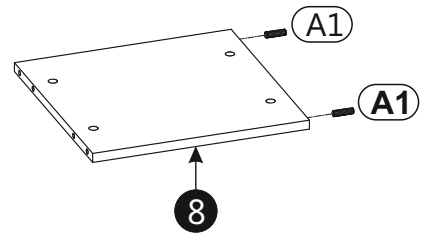
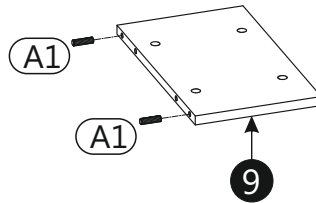
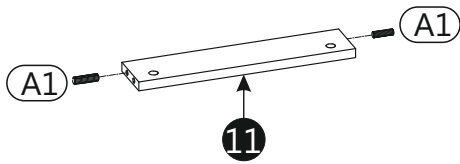
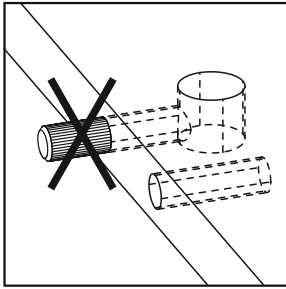
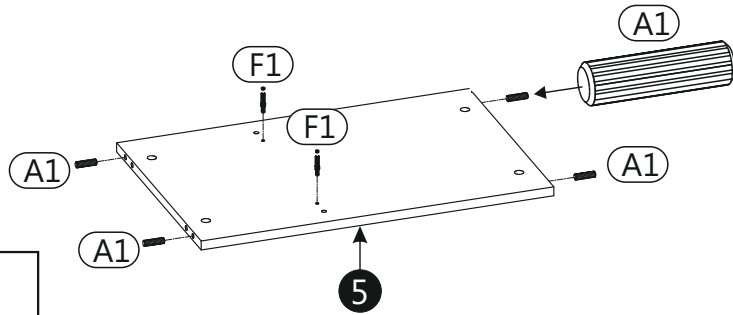

4 ▶

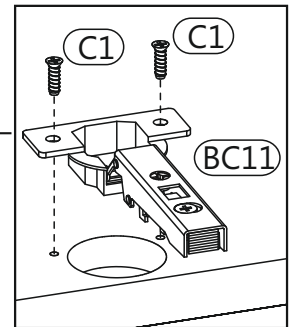
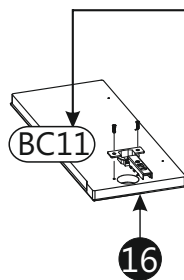
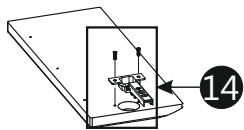
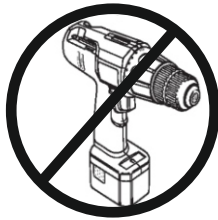

5 ▶

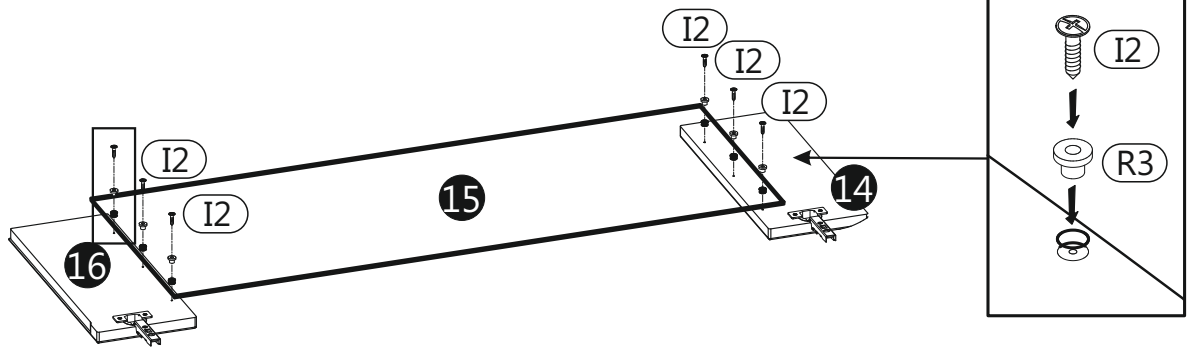
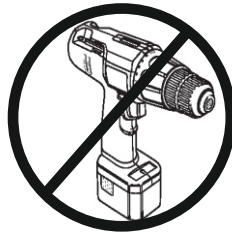

6 ▶

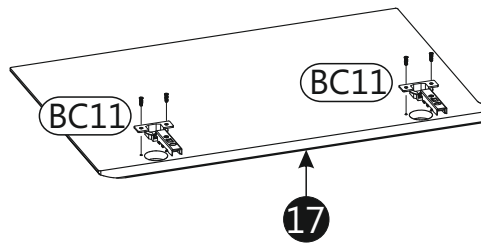
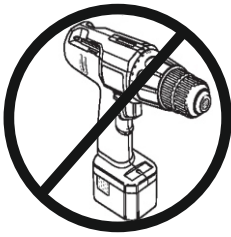

7 ▶

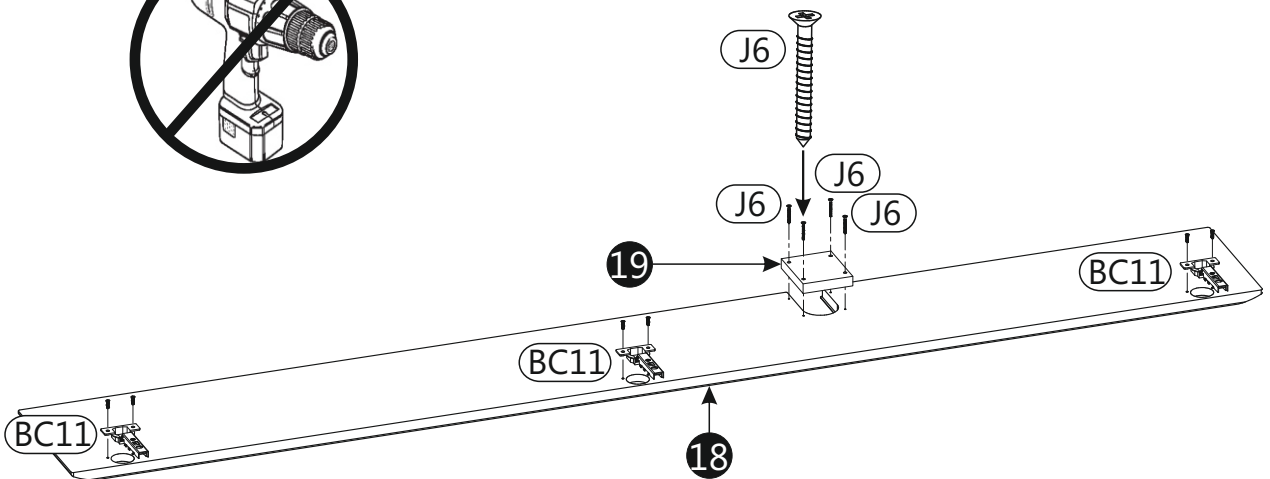

8 ▶

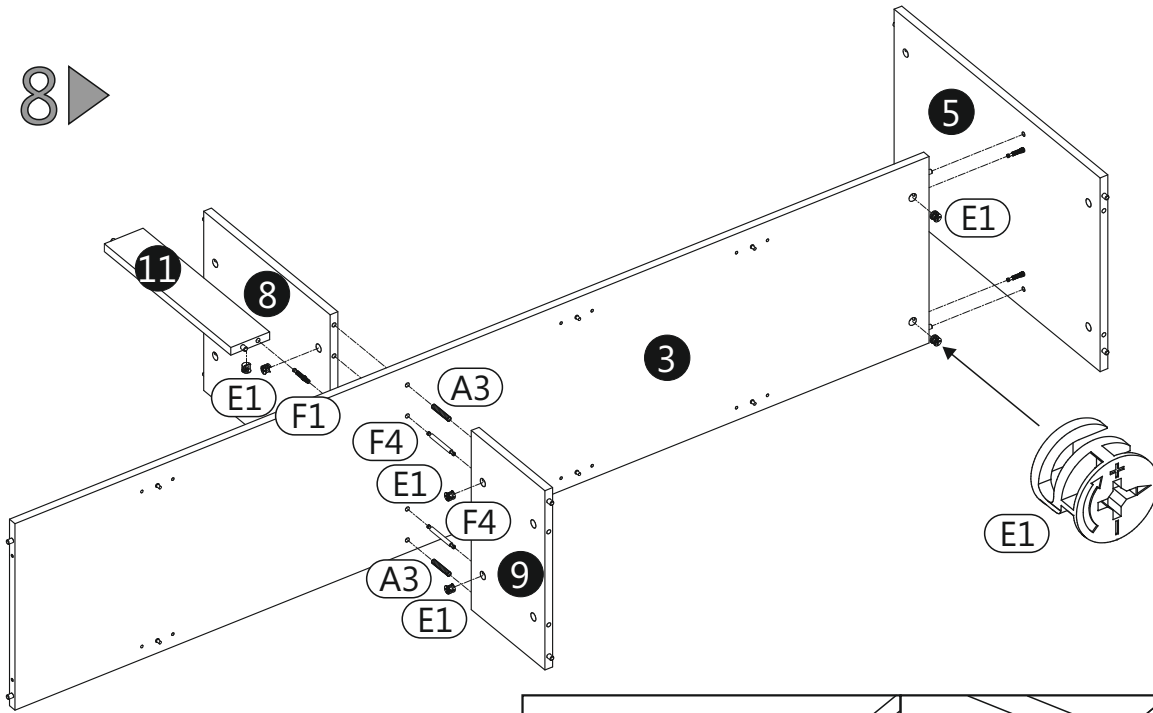

9 ▶

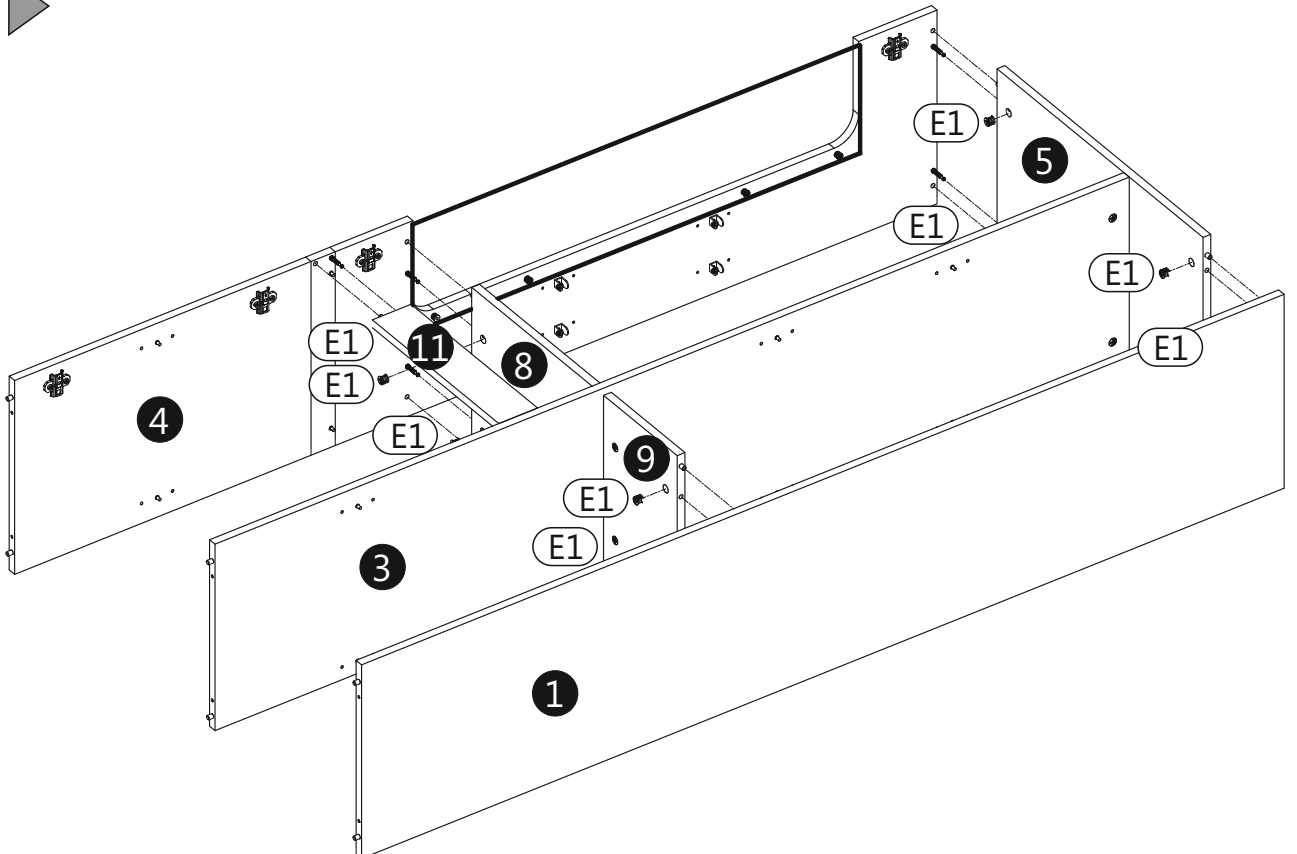

10 ▶

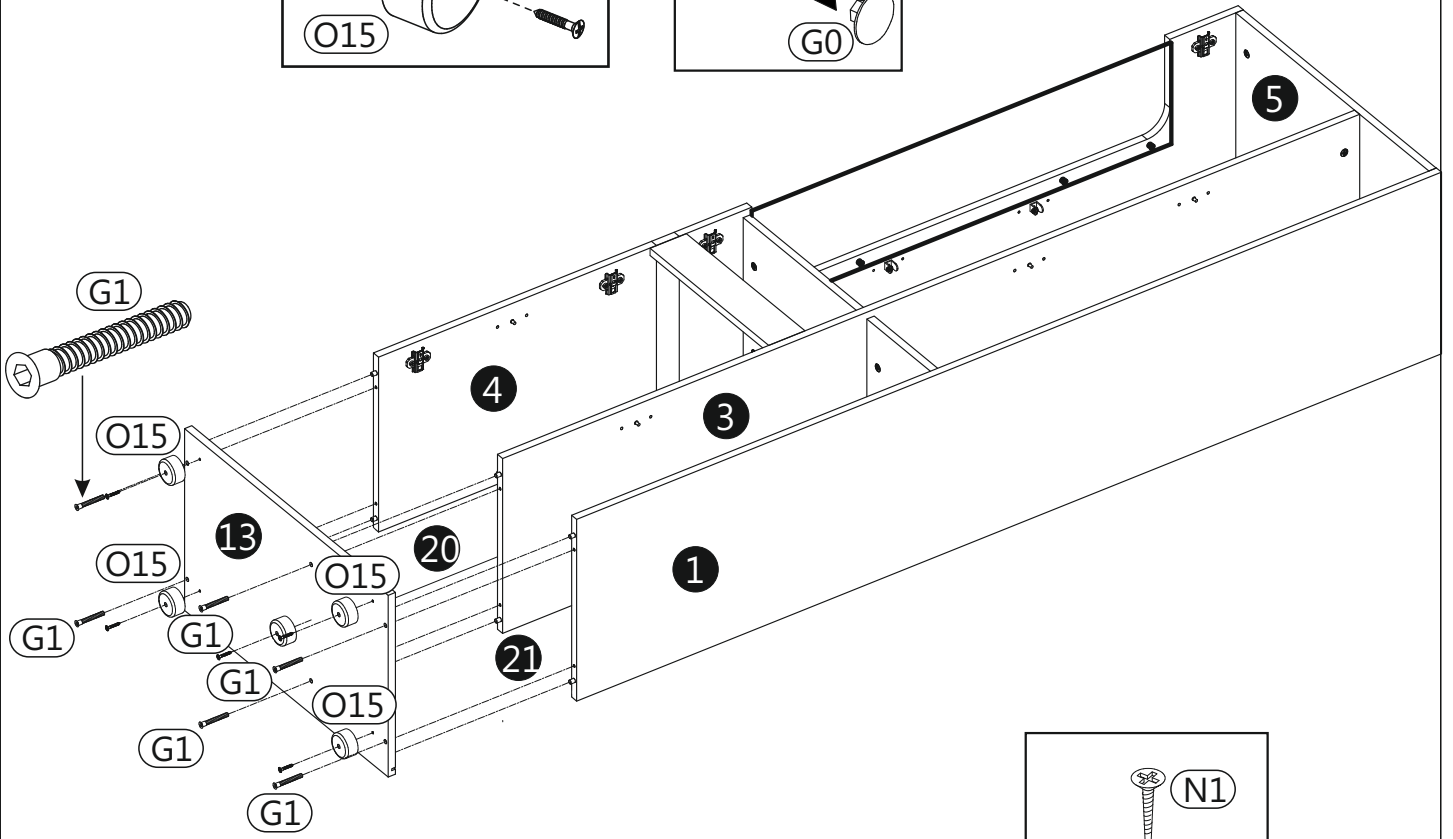
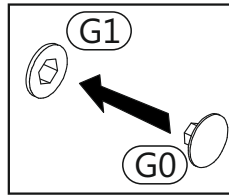
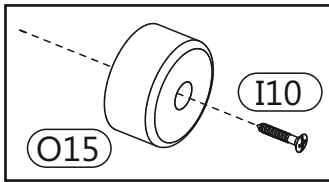

11 ▶

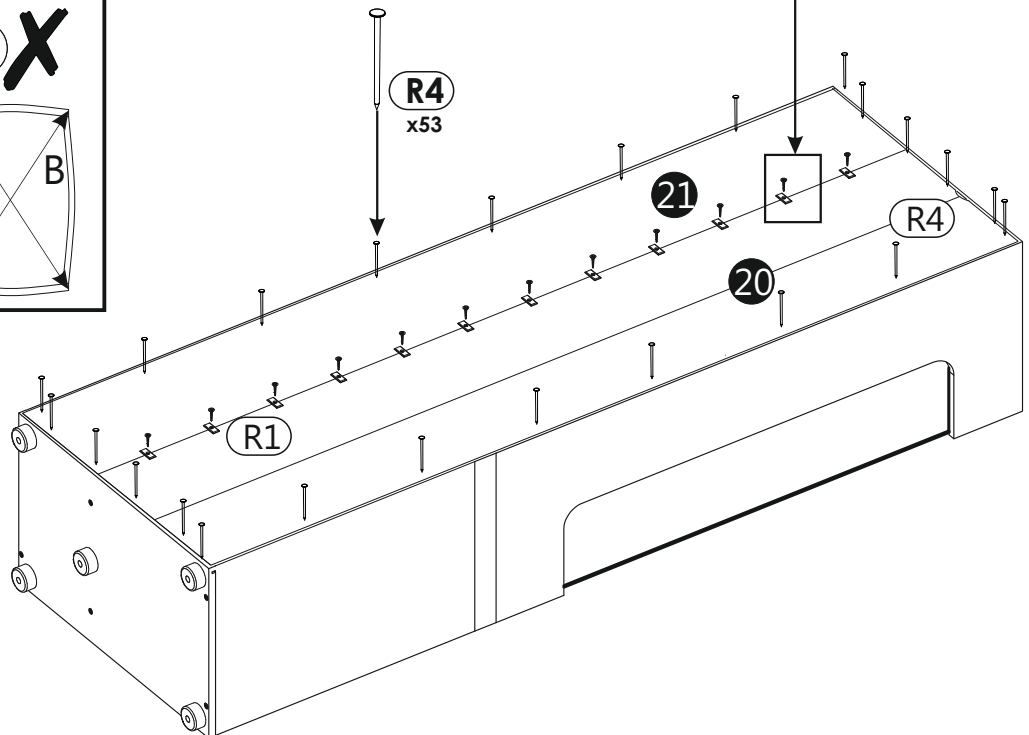
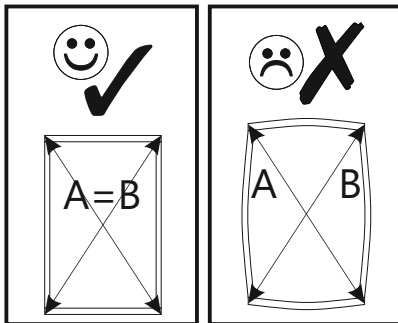
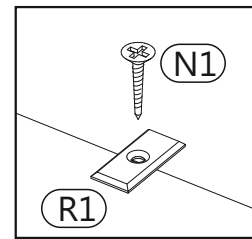

12 ▶

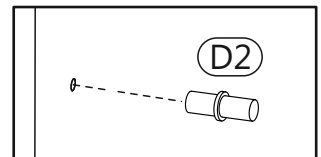
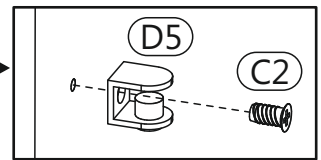
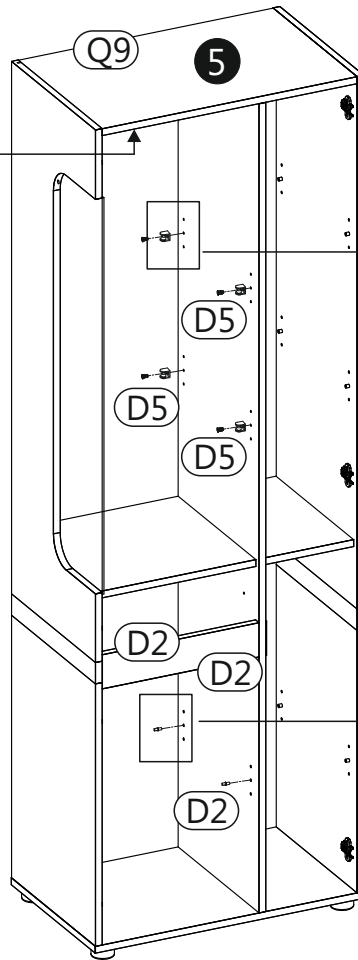
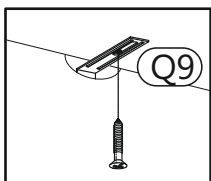
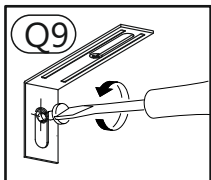
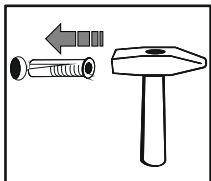
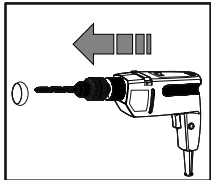
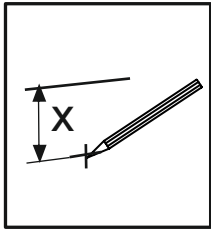
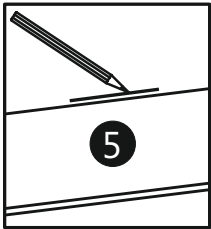
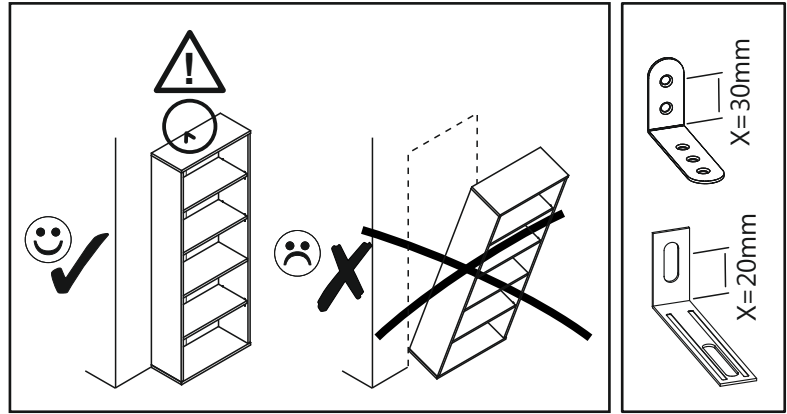

13 ▶

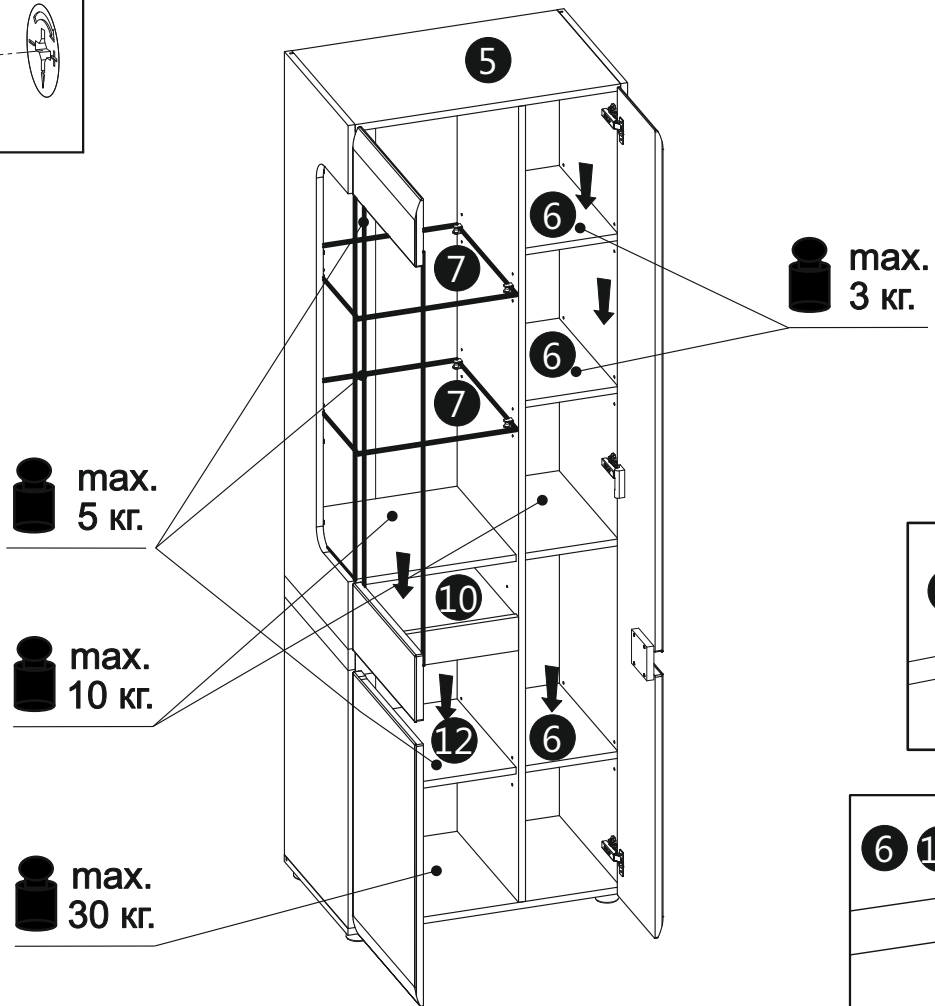
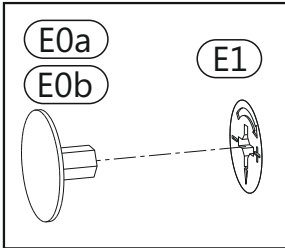
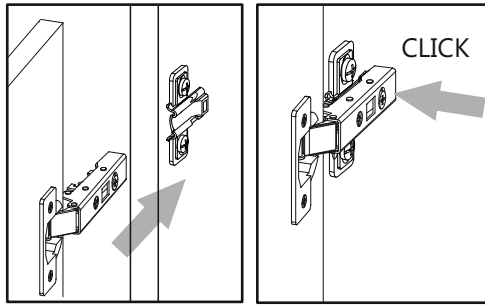

max.
3 кг.

max.
5 кг.

max.
10 кг.

max.
30 кг.

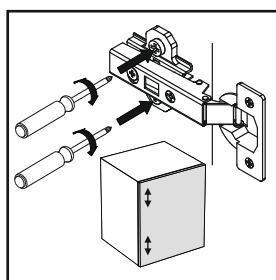
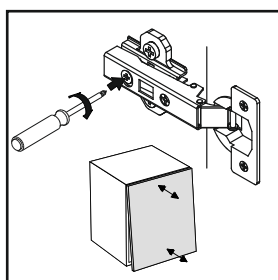
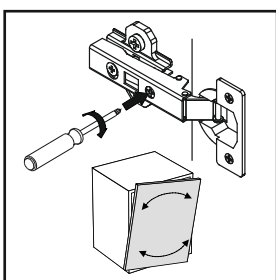
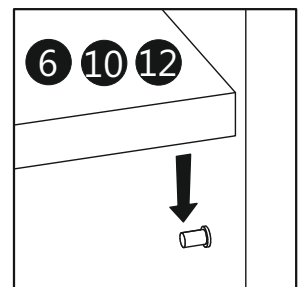
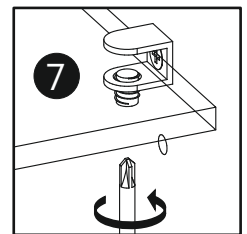

Инструкция по эксплуатации.

Качество и комплектность изделия рекомендуется проверять в магазине при покупке в распакованном виде. Сборка изделия должна производиться в порядке, изложенном в настоящей инструкции. В процессе эксплуатации изделий необходимо периодически затягивать ослабленные винтовые соединения. В случае необходимости перемещения изделия по квартире перед его перестановкой, необходимо полностью освободить его от груза (матраца). Во избежание поломки имеющихся опор передвигать производить приподнимая изделие над уровнем пола. Удаление пыли с изделий следует производить слегка влажной мягкой салфеткой. Во избежание коробления деталей и изменения цвета изделия следует избегать установки мебели на прямых солнечных лучах.

При эксплуатации изделий набора **ЗАПРЕЩАЕТСЯ:**

- устанавливать мебель вблизи отопительных приборов и вплотную к сырым стенам и в помещениях с относительной влажностью более 70%;
- температура нагрева элементов мебели не должна превышать +40 С.
- в процессе сборки и эксплуатации изделий набора становиться ногами на горизонтальные щиты и витрины;
- применять химические чистящие средства для уборки мебели;

Гарантии изготовителя

1. Гарантийный срок эксплуатации изделия - 24 месяца со дня продажи магазином. В период гарантийного срока изготовитель гарантирует ремонт изделий или их замену, если потребителем не нарушены правила эксплуатации.
2. Претензии предъявляются потребителем непосредственно в торгующую организацию, в которой была приобретена мебель, предъявив настоящую "Инструкцию по сборке" и копию товарного чека.
3. Изделия **Шкаф с витриной 3D/ТУР 01L**, **Шкаф с витриной 3D/ТУР 01P**, входящие в состав набора модульной мебели **«LINATE»**, соответствуют требованиям ГОСТ 16371-93, ТР ТС 025/2012.
4. Срок службы мебели - 10 лет.
5. Предприятие-изготовитель оставляет за собой право вносить изменения в конструкцию изделия, не ухудшая его конструктивные и эксплуатационные характеристики.
6. Для сборки изделий рекомендуется привлекать квалифицированных специалистов.

Важное! Сохраните, пожалуйста, инструкцию в случае повторной сборки мебели или рекламации. В случае составления рекламации пользуйтесь, пожалуйста, обозначением из инструкции сборки.

