

«Венеция»

В-1 Шкаф универсальный с зеркалами (фасад МДФ)

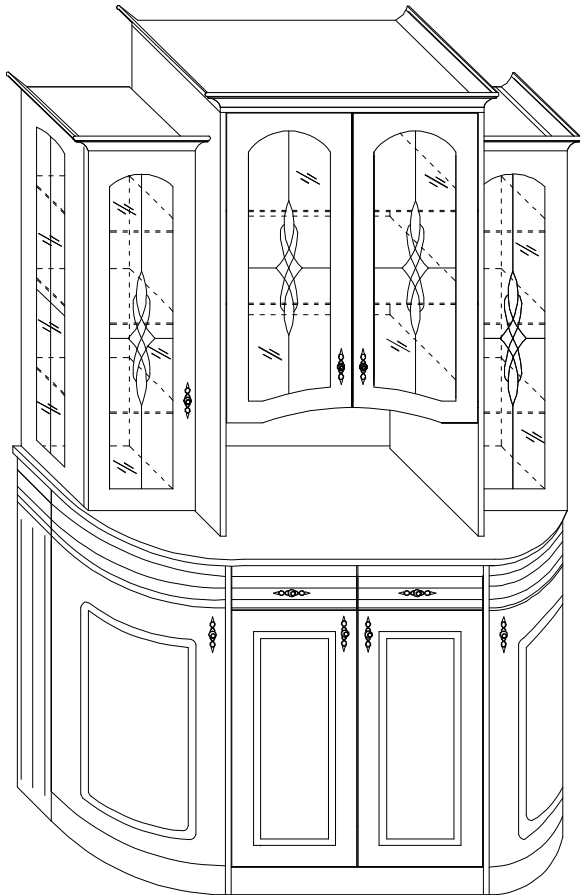

Внимание!

1. Правила эксплуатации, уход.

1. Изделие рекомендуется эксплуатировать в сухом проветренном помещении при температуре + 10 – +28°С, с относительной влажностью 65+15%. При эксплуатации мебельной продукции необходимо исключить попадание воды и иных жидкостей на элементы изделий мебели, соприкасающихся с полом. Не допускается скопление воды на поверхности изделий. **Сырость и близкое расположение источников тепла** вызывают ускоренное старение мебели, деформацию мебельных щитов, разбухание.
2. Не допускайте прямого воздействия солнечных лучей на мебельные изделия - это может привести к их постепенному выцветанию.
3. Во избежание перекосов не рекомендуется оставлять двери открытыми. При необходимости можно произвести повторную регулировку петель, на которые навешаны двери.
4. Защитную пленку с глянцевых фасадов из ПВХ удаляйте только после сборки мебели. Рекомендуется использовать специальные салфетки по уходу за глянцевыми пленочными фасадами.
5. Для очистки витражных стекол рекомендуется использовать теплую воду или специальные средства для чистки стекол. Протирать насухо, мягкой (не ворсистой) тканью, либо специальными салфетками.
6. Не рекомендуется производить самостоятельную сборку мебели, приобретенной в разобранном виде. В случае неквалифицированно исполненной сборки возможно возникновение недостатков в изделиях.

2. Гарантии.

Предприятие – изготовитель гарантирует качественные показатели мебели **при соблюдении правил** транспортировки, сборки и **эксплуатации.**

За механические повреждения, потертости и сколы, возникшие при транспортировке, установке и хранении, предприятие–изготовитель ответственности не несет.

Гарантийный срок эксплуатации мебели: **детской, для общественных помещений, кроватей - 18 месяцев, бытовой – 24 месяца.** Гарантийный срок при розничной продаже через торговую сеть исчисляются со дня продажи мебели, при вне рыночном распределении – со дня получения ее потребителем. При обнаружении производственных дефектов при недостатке фурнитуры, необходимо обращаться в магазин, где приобретена мебель, предъявив чек магазина.

Претензии принимаются в течении гарантийного срока.

Гарантийное обслуживание **НЕ ПРОИЗВОДИТСЯ** в случае:

- истечения гарантийного срока;
- невыполнения условий эксплуатации;
- наличия на изделии механических повреждений и дефектов, следов постороннего вмешательства в изделие, возникающих в результате неправильной эксплуатации, неквалифицированной сборки, ремонта и транспортировки;
- превышения допустимых нагрузок на изделие;
- гарантийные обязательства не распространяются на вздутие мебельных щитов в результате неправильной эксплуатации мебели (например, под воздействием воды или пара, высокой температуры, сильных источников излучения и т.п.)
- нанесения изделию ущерба в результате внесения изменений в его конструкцию.

Внимание! Сохраняйте этикетки с обозначением изделия до полной сборки!

Комплектовочная ведомость на детали

№ п/п	Наименование детали	Номер позиции	Размер		Кол-во шт
			Детали, мм	Детали, мм	
			длина	ширина	
1	Стенка вертикальная МДФ	1,2	953	140	2
2	Стенка вертикальная	3,4	953	440	2
3	Перегородка	5	130	423	1
4	Крышка МДФ Т=19мм	6	1380	465	1
5	Стенка горизонтальная	7,8	700	423	2
6	Стенка горизонтальная - сегмент	9,10	300	423	6
7	Дверь гнутая МДФ	11,12	870		2
8	Ящик: Фасад МДФ+	13,14	347	135	2
	Стенка боковая		400	100	4
	Стенка задняя		284	100	2
	Дно ящика ДВП		314	405	2
9	Дверь МДФ	15,16	733	347	2
10	Цоколь гнутый МДФ	17	80		2
11	Цоколь МДФ	18	700	80	1
12	Стенка задняя ДВП	19	878	312	2
13	Стенка задняя ДВП	20	878	714	1
14	Полка	21	698	420	2
15	Стенка вертикальная	22,23	1212	365	2
16	Стенка вертикальная МДФ	24,25	1028	250	2
17	Стенка горизонтальная	26	734	365	1
18	Стенка горизонтальная	27	700	347	1
19	Стенка горизонтальная	28	284	250	2
20	Стекло-полка	29	277	220	6
21	Стекло-полка	30	697	320	2
22	Дверь МДФ	31,32	1023	297	2
23	Дверь МДФ	33,34	886	347	2
24	Стенка вертикальная	35	828	700	1
25	Стенка вертикальная	36	1012	284	2
26	Стекло		920	123	2
27	Стекло		920	195	2
28	Стекло		820	250	2
29	Зеркало		698	826	1
30	Зеркало		1010	282	2
31	Шариковая направляющая		400		2
32	Карниз МДФ		305		2
33	Карниз МДФ		357		2
34	Карниз МДФ		415		2
35	Карниз МДФ		847		1

Комплектовочная ведомость на фурнитуру и метизы

<u>Наименование</u>	<u>Количество, в шт</u>	<u>Внешний вид</u>
Евровинт с заглушкой	22	
Ключ к евровинту	1	
Стяжка эксцентриковая	66	
Дюбель двойной к эксц. стяжке	4	
Эксцентрик	8	
Заглушка к эксц. Стяжке	74	
Ручка ст. бронза с площадкой шайба коническая; винт	10	
Петля 4-х шарнир. для фальшпанелей с доводчиком	4	
Петля 4-х шарнир. для вклад.дв. с доводчиком	8	
Петля 4-х шарнир. с доводчиком	6	
Опора-наконечник	8	
Шкант	6	 вставлять, предварительно смазав клеем ПВА
Полкодержатель с присоской	32	
Полкодержатель	8	
Стеклодержатель круглый	52	
Уголок пласт.	2	 Кр. цоколя гнутого к стенке гориз. нижней
Лента клеевая	3,2п/м	
Скрепка	10	
Шайба коническая	10	Крепление задней стенки
Гвоздь ершистый 2,5*25	20	Крепление задней стенки
Шуруп ГОСТ1145-80 3*16	114	Кр. дна ящ., карниза наконечника,стеклодержателя
	4*13	Кр. направляющих, петли 4-х, уголка
	4*16	Кр. направляющих, петли 4-х

Россия, респ. Марий-Эл, г. Волжск,
ул. 3-я Промышленная, д.5 Б, офис 2

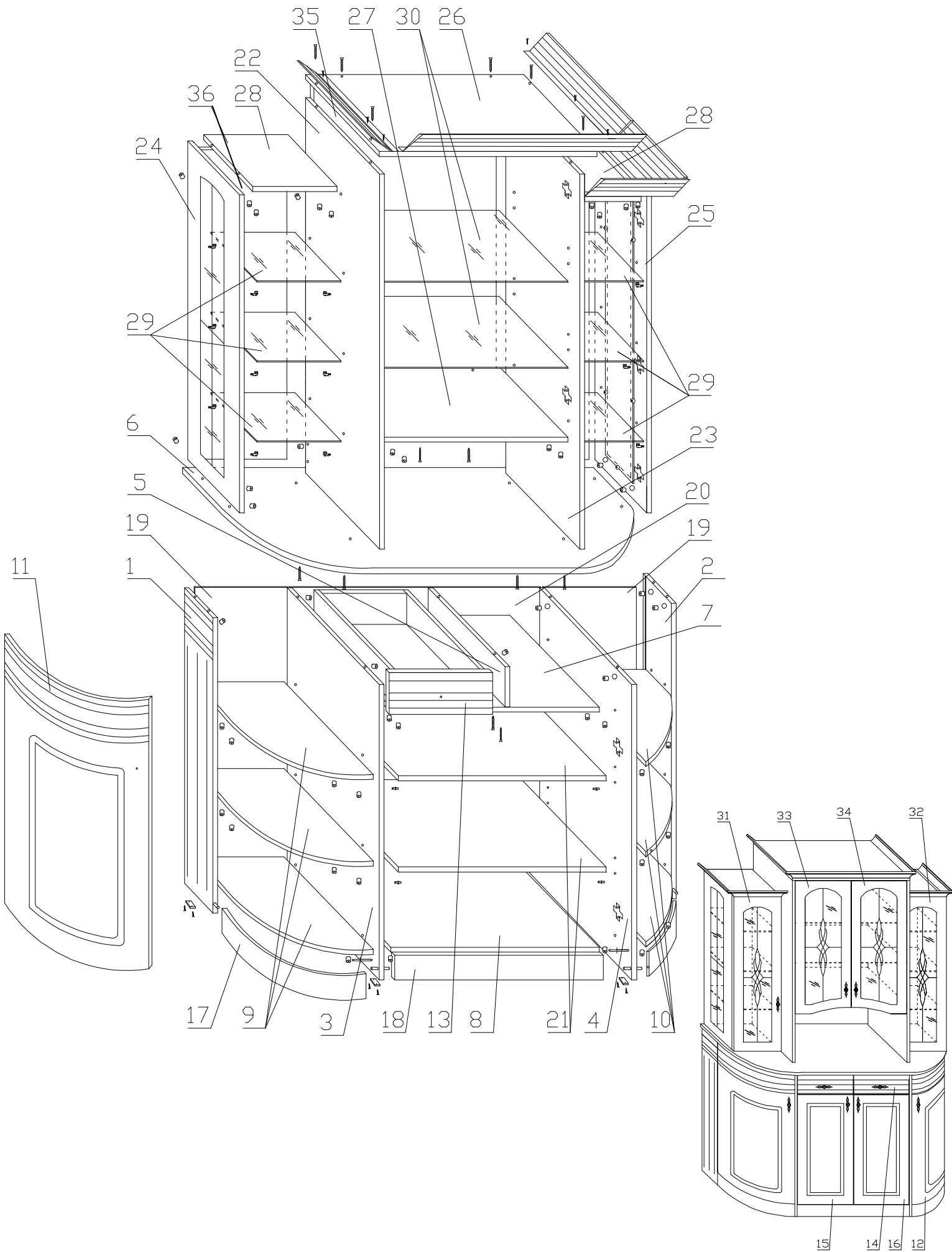

Инструкция по сборке Венеция В - 1

Перед сборкой внимательно ознакомьтесь с данной инструкцией, проверьте комплектность фурнитуры. В мебели, имеющей крепление болтами, винтами, шурупами, при ослаблении соединений необходимо их периодически подтягивать. Сборку изделия производить на ровном чистом полу, предварительно постелив картон, бумагу. Собрать каркас изделия согласно схеме сборки.

Сборку необходимо начинать с установки фурнитуры и крепежа (направляющих, подкодержателей, стяжек эксцентриковых, опор и т.д.)

На стенки вертикальные (поз.1,2,3,4) установить опоры-наконечники, закрепив шурупами 3*16. Установить планки петли 4-х шарнир для фальш-панели на стенки вертикальные (поз. 1,2,) закрепив шурупами 4*16. Чашку петли для фальш панелей установить в просверленные отверстия гнутых дверей закрепить шурупами 4*13. Установить планки петли вкладной 4-х шарнир на стенки вертикальные (поз. 3,4,22,23) закрепив шурупами 4*16. Чашку петли вкладной установить в просверленные отверстия дверей (поз.15,16,33,34) закрепить шурупами 4*13. Установить планки петли 4-х шарнир на стенки вертикальные (поз. 24,25) закрепив шурупами 4*16. Чашку петли установить в просверленные отверстия дверей (поз.31,32) закрепить шурупами 4*13.

Направляющие шариковые полного выдвижения

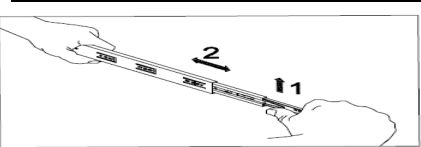

Направляющие разъединяются при нажатии пластикового рычажка при вытягивании внутреннего полоза Телескопическое

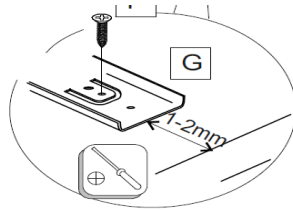

колено (поз.1) закрепить его к боковой стенке ящика

ЗАПОДЛИЦО с нижней необлицованной кромкой шурупами 4*16. Боковые направляющие установить на боковые стенки изделия по разметке и закрепить шурупами 4*13.

Сборка выдвижного ящика

Установить дюбель эксцентрика на фасад ящика (1), закрутив его в просверленное отверстие. Боковые стенки ящика (3,4) с прикрученными шариковыми направляющими, установить к фасаду и зафиксировать эксцентриком. Соединить заднюю стенку ящика (5) с боковыми стенками (3,4) евроинтами. Проверить диагональ собранного корпуса выдвижного ящика. Вставить дно (6) из ДВП в прорез фасада, выровнять и закрепить шурупами 3*16 с шагом 150мм. Установить ручку закрепить с помощью винтов и шайб пластиковых. Собранные ящики установить в проем каркаса, замок застопорит ящик, что предотвратит выкатывание ящика при эксплуатации. При необходимости выкатывания ящика из проема, нужно фиксатор замка установить в верхнее положение, достать ящик.

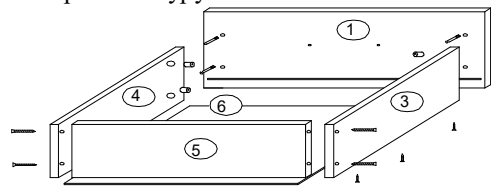

Требования, которые необходимо соблюдать при креплении зеркала на щит.

Зеркало следует крепить на ровной горизонтальной поверхности при температуре не ниже 15°; Положить зеркало зеркальной стороной вниз. Поверхность должна быть чистой, очищенной от пыли; Приклеить к зеркалу кусочки клеевой ленты длиной 35-40мм, распределяя их равномерно по всей поверхности зеркала.

Необходимо использовать всю клеевую ленту;

Защитный слой с клеевой ленты следует удалять непосредственно перед креплением зеркала. Нельзя прикасаться к рабочей поверхности ленты руками, т.к. это снижает клеящую способность; Размещать зеркало по поверхности следует более точно, т.к. после крепления зеркала изменить его положение невозможно; Сразу после приклеивания необходимо прижать зеркало к поверхности на 15-20секунд;

Оставить зеркало, закрепленное на щитах (двери) в горизонтальном положении на 12часов;

При необходимости можно снять зеркало с поверхности. Для этого нужно срезать основу ленты стальной проволокой, затем удалить остатки ленты.

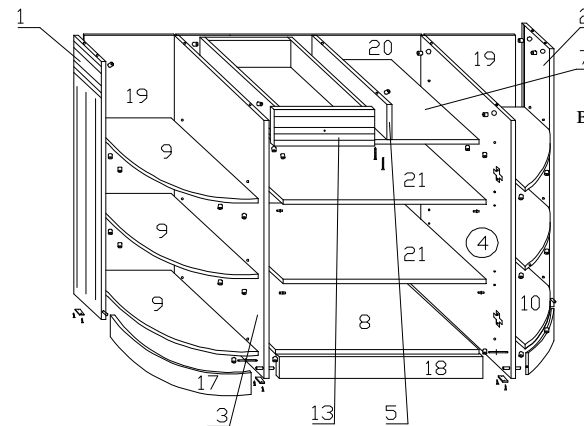

Вкрутить дюбеля эксцентрика в просверленные отверстия стенки вертикальной (поз.1,3,4,2)

Установить к стенке вертикальной (поз.7) перегородку (поз.5) закрепить евроинтами.

К стенкам горизонтальным (поз.7,8) установить стенки вертикальные (поз.3,4), поочередно, вставив дюбель двойной в сквозные отверстия, соединить стяжками эксцентриковыми. Не забывая, установить цоколь вставив шканты предварительно,

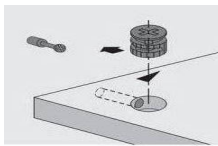

смазав их клеем ПВА. С обратной стороны установить цоколь гнутый. К стенке вертикальной (поз.3) установить стенки горизонтальные (поз.9), аналогично установить (поз.10) к (поз.2) Установить стенки вертикальные МДФ (поз.1,2), поочередно, к собранным деталям, не забывая установить цоколя гнутые. С обратной стороны цоколя гнутые, закрепить к стенкам горизонтальным при помощи уголков. Проверить диагональ шнуром (метром). Установить задние стенки (поз.19) в пазы деталей, (поз.20) по центру стенок вертикальных. По стенкам вертикальным (поз.3,4) закрепить скрепками с гвоздями ерш. 2,5*25 с шагом 150мм.

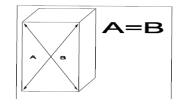

К стенкам горизонтальным (поз.26,27) установить щит (поз.35) закрепить евроинтами. Установить к стенкам горизонтальным, поочередно, стенки вертикальные (поз.22,23) соединить детали стяжками эксцентриками и евроинтами. Поочередно, установить детали (поз.28,36) к стенкам вертикальным соединить стяжками эксцентриковыми. Аналогично соединить с (поз.24,25). Установить к деталям крышку соединить стяжками эксцентриковыми и евроинтами при помощи ключа.

Проверить диагональ. Установить конструкцию на нижнюю часть изделия, соединив стяжками эксцентриковыми. Установить полки.

Произвести навеску дверей (см. регулировку). Установить ящики (поз.13,14). Установить ручки. Установить карнизы, закрепив их шурупами 3*16.

Настройка двери

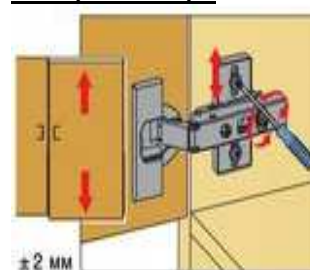

Регулировка высоты

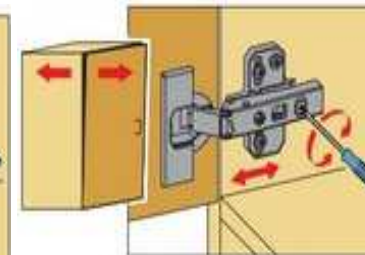

Регулировка глубины

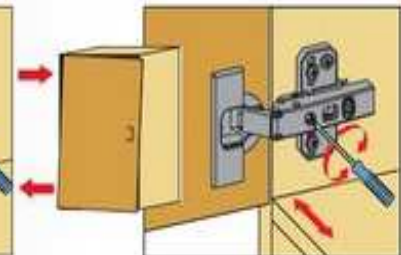

Регулировка наложения