

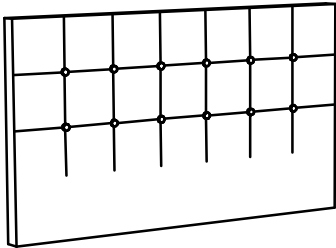

ИНСТРУКЦИЯ ПО СБОРКЕ И ЭКСПЛУАТАЦИИ МЕБЕЛИ

Кровать с ортопедическим основанием

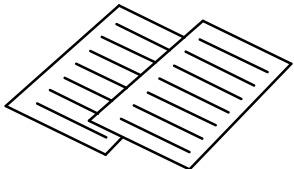
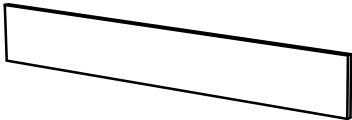
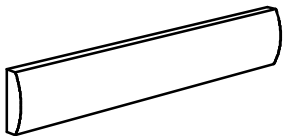

Комплектовочная ведомость кровати

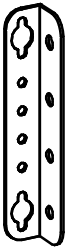
Упаковка	Деталь	№ дет.	Наименование	Кол-во
Упаковка №1		К01	Спинка кровати	1
Упаковка №2			Инструкция по сборке и эксплуатации	1
		К02	Боковая царга (лев+прав)	2
		К03	Фронтальная царга	1
Упаковка №2 Пакет с фурнитурой		КФ01	Винт М6х20 потай	16
		КФ02	Уголок 25х22 L-130	4

Комплектовочная ведомость кровати

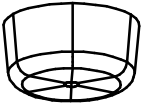
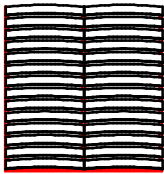
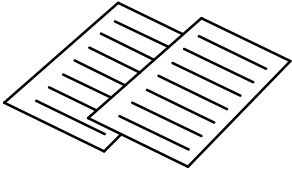
Упаковка	Деталь	№ дет.	Наименование	Кол-во
Упаковка №2 Пакет с фурнитурой		КФ05	Саморез 5x30	20
		КФ06	Опора пластик H25D48	4
Упаковка №3 Кроватное основание		Р01	Комплект деталей кроватного основания	1
Упаковка №3 Пакет с фурнитурой <small>(комплектация зависит от модификации постельного белья для данной кровати)</small>		РФ01	Комплект фурнитуры для сборки кроватного основания	1
			Инструкция по сборке кроватного основания	1

ВНИМАНИЕ!

Мебель должна собираться квалифицированными сборщиками, в точном соответствии с инструкцией по сборке.

Если мебель собирается не квалифицированными сборщиками, гарантия на мебель не распространяется.

Перед сборкой :

1. Проверьте вид и целостность деталей в упаковке. Претензии по их повреждению принимаются только у изделий БЕЗ следов сборки.
2. Сохраните упаковку и инструкцию до окончания сборки. При выявлении в процессе сборки брака и некомплектности изделия, необходимо сохранять упаковку до момента выезда к Вам представителя торговой компании.
3. Проверьте кол-во деталей и фурнитуры по перечню. Предприятие-изготовитель оставляет за собой право вносить конструктивные изменения в изделие , заменять фурнитуру и метизы на аналогичные, не ухудшающие внешний вид и не влияющие на функциональные свойства изделия. При недокомплекте или поломке, обведите номер отсутствующей детали и сообщите в магазин для ее замены.
4. Соблюдайте порядок сборки, данный в этой инструкции. При несоблюдении инструкций по сборке и эксплуатации, с компании-производителя снимаются гарантийные обязательства.
5. Для установки кровати выбирайте ровный участок пола. При искривлениях пола, возможны отклонения в работе механизма трансформации кровати, перекосы формы изделия.
6. Проводите сборку кровати вдвоем. Перемещайте все детали бережно, без рывков, укладывайте устойчиво, избегайте их падений и ударов.
7. Передвигайте мебель и ее детали, только слегка приподнимая. Это позволит исключить деформации и поломки.
8. Смазывайте трущиеся части механизма, подтягивайте ослабленные болты и гайки не реже одного раза в полгода. Это позволит избежать появления преждевременного скрипа.

Для сборки Вам понадобятся :



Крестовая отвертка
или шуруповерт.

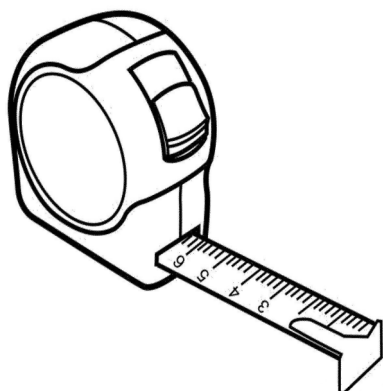

Рулетка.

1) Бока

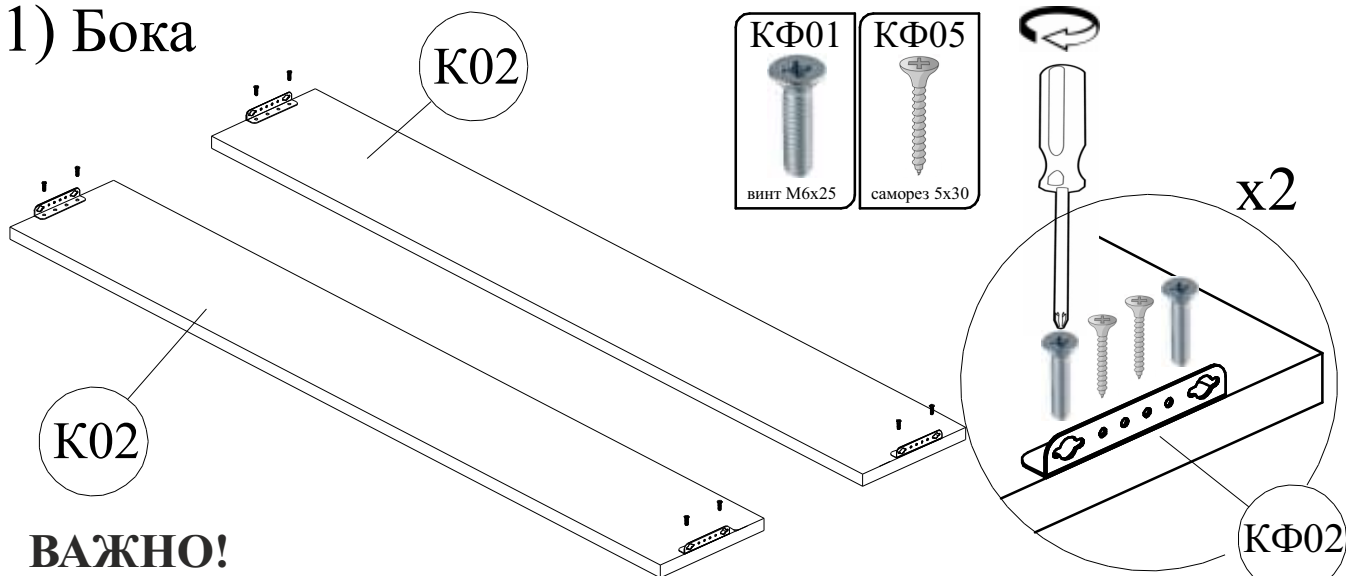

ВАЖНО!

Шаг 1 - Собрать всю кровать на винтах (КФ-1)

Шаг 2 - Закрепить всю конструкцию саморезами

2) Бока + спинка

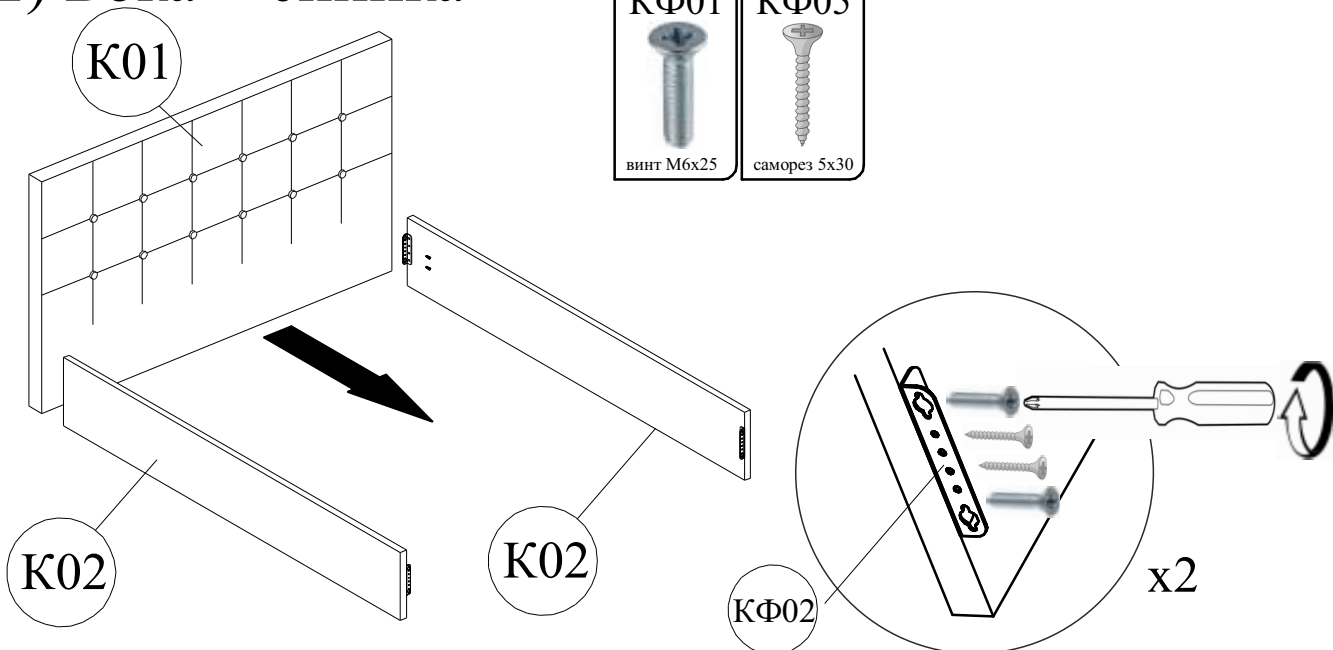

3) Изножье

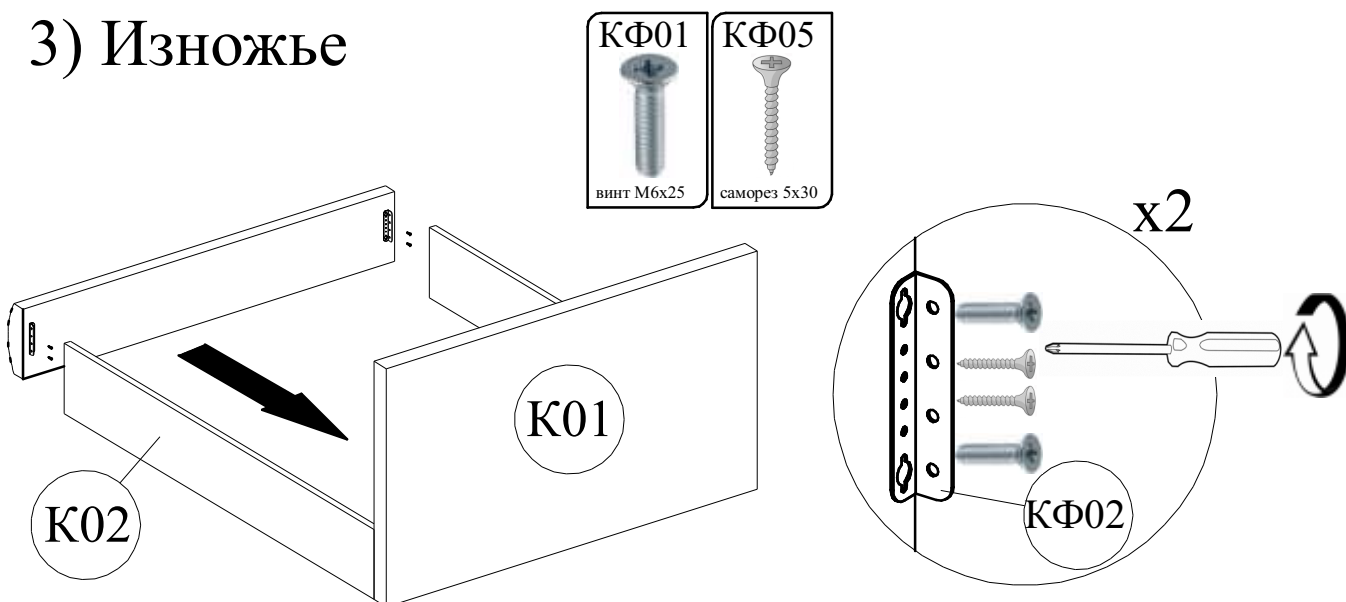

4)

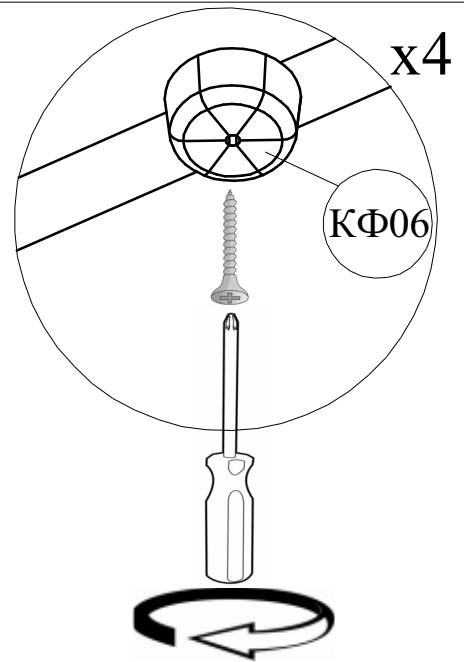
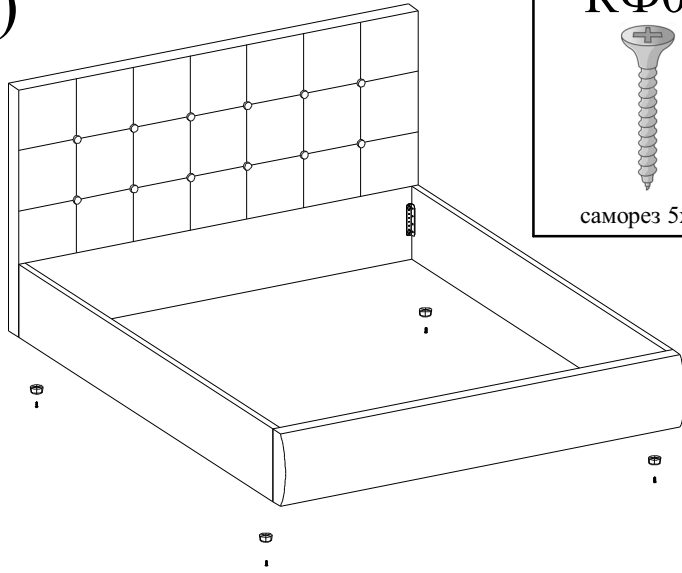

5)

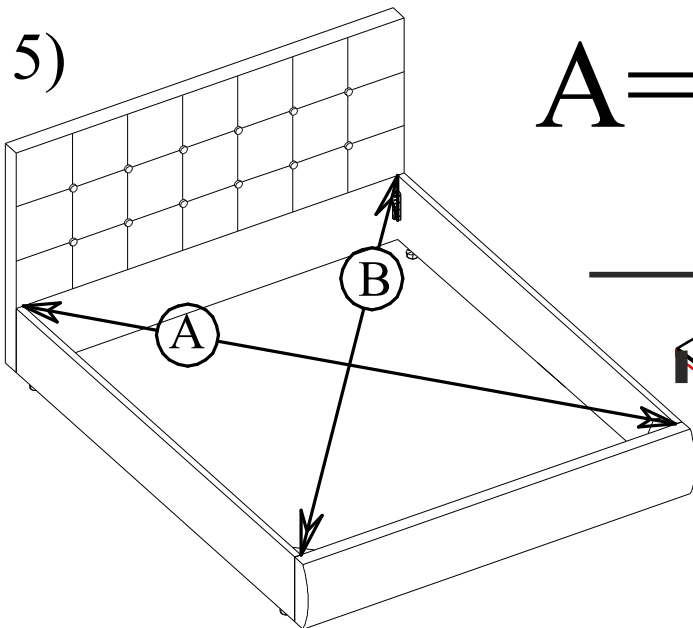

$A=B$

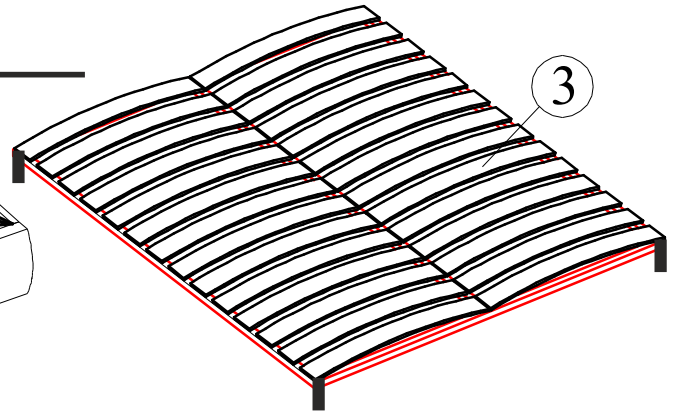
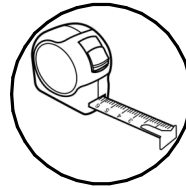

С помощью рулетки выровнять диагональ и установить основание.

6)

Оставить зазоры 0,5-1 см. для нормального функционирования подъемного механизма.

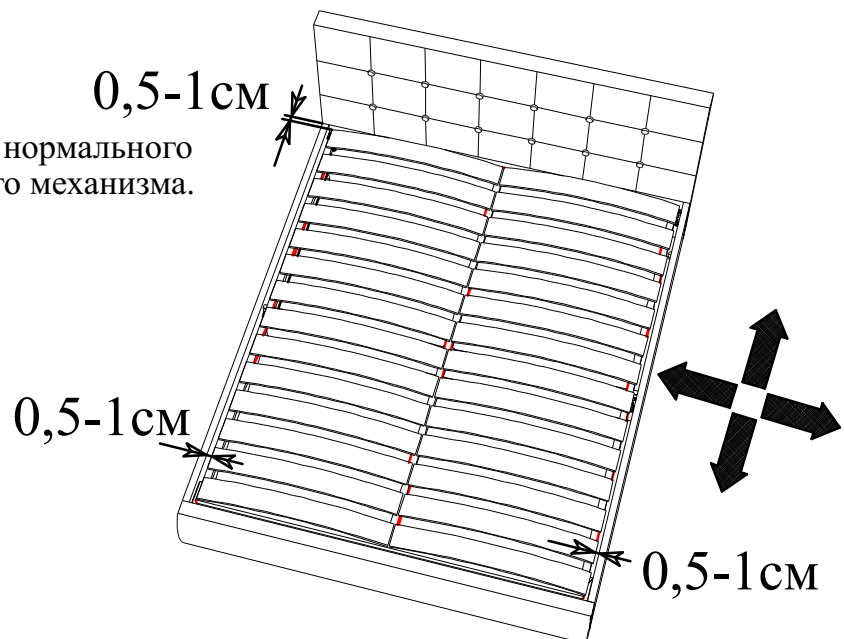
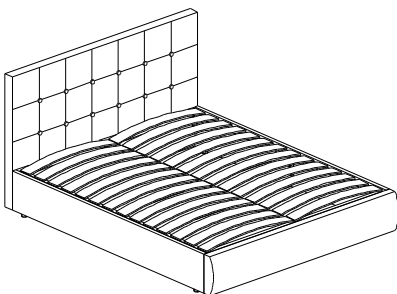

7)

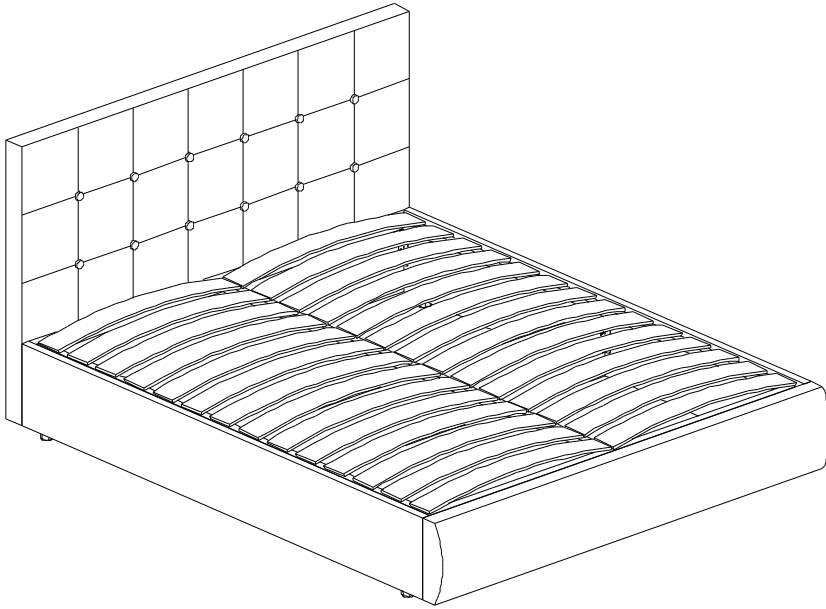

8)

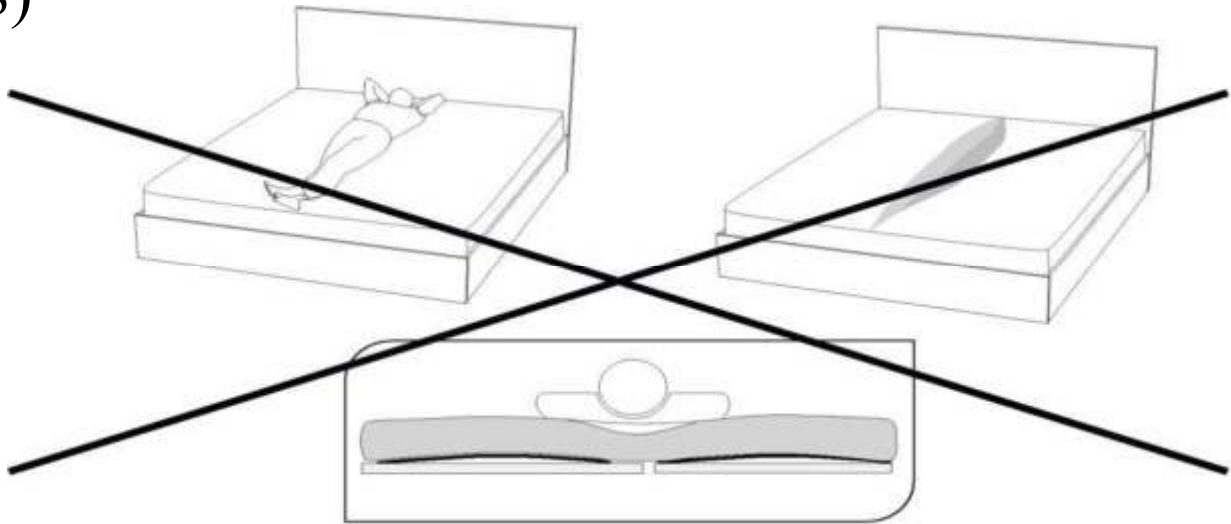

9)

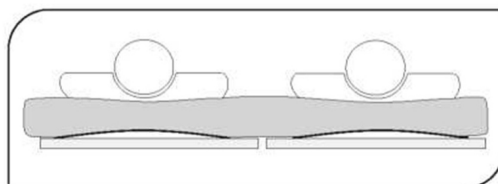
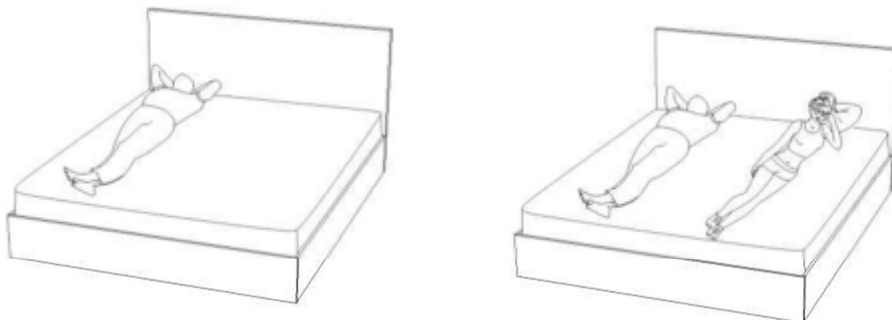

Рекомендуемый вес
матраса

90*200 - не более 18 кг.
120*200 - не более 24 кг.
140*200 - не более 28 кг.
160*200 - не более 32 кг.
180*200 - не более 35 кг.

10)

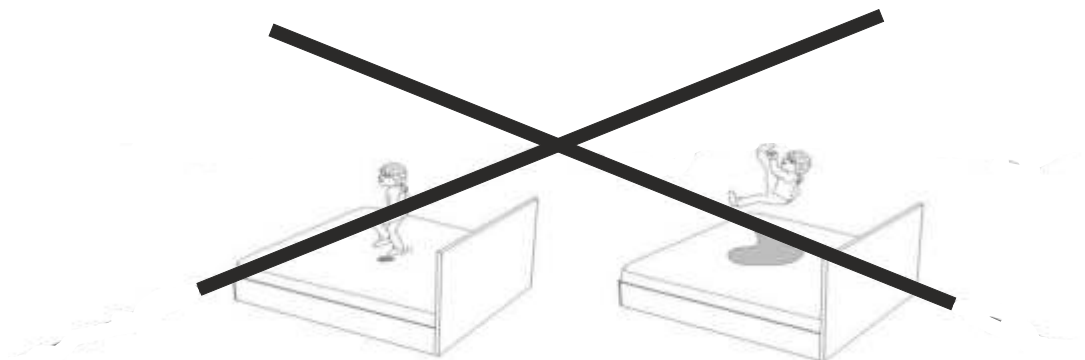

11)

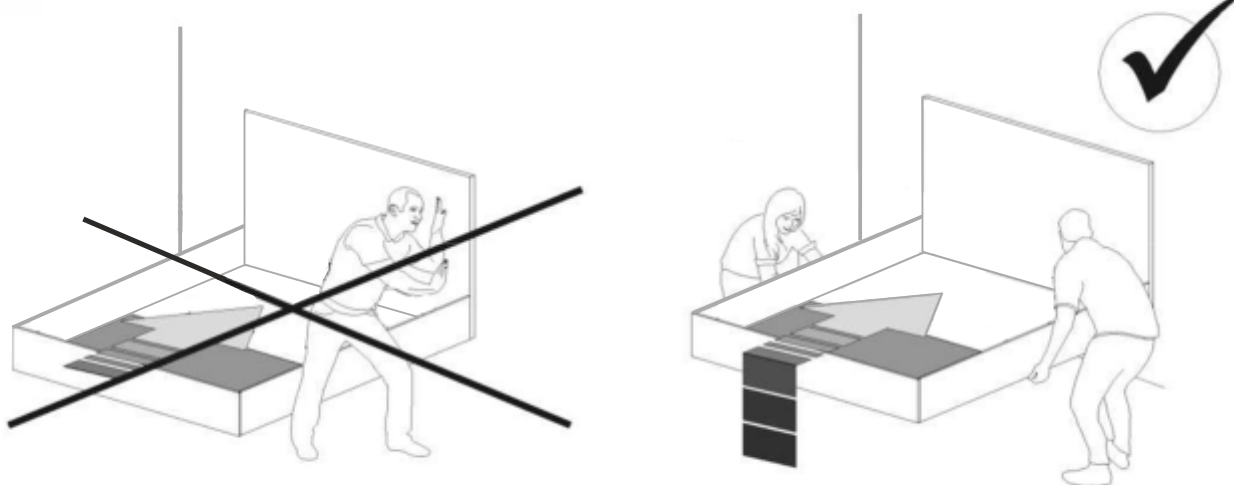

12)

ГАРАНТИЙНЫЕ ОБЯЗАТЕЛЬСТВА

Предприятие-изготовитель гарантирует соответствие изделия требованиям ГОСТ 16371-93 при соблюдении потребителем условий эксплуатации и хранения.
Гарантийный срок эксплуатации - 24 месяца. Сроки исчисляются со дня продажи изделия.

Гарантия не распространяется на мебель, имеющую разбухания, вырывы, царапины, возникшие в процессе неправильной сборки и эксплуатации.

Дефекты производственного характера, обнаруженные в течение гарантийного срока, устраняются за счет предприятия-изготовителя. Претензии на такие дефекты принимаются при наличии паспорт изделия.

Срок службы изделия - 10 лет.

ВНИМАНИЕ!

Мебель должна собираться квалифицированными сборщиками, в точном соответствии с инструкцией по сборке.

Если мебель собирается не квалифицированными сборщиками, гарантия на мебель не распространяется.

